

# 用户手册

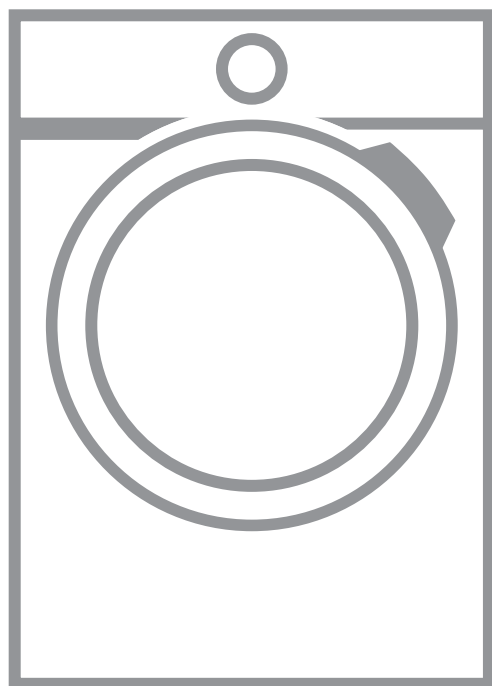

感谢您选择AEG产品。百年以来，AEG始终秉承着“Perfekt in Form und Funktion”设计美学与卓越性能的完美融合的品牌理念，致力于科技创新，极致体验，美裳呵护，品鉴非凡。

## 目录

1. 安全信息.....	3
2. 安全说明.....	5
3. 产品说明.....	6
4. 控制面板.....	7
5. 程序.....	8
6. 选项.....	10
7. 初次使用前.....	11
8. 日常使用.....	11
9. 建议和提示.....	13
10. 养护和清洁.....	13
11. 异常处理.....	16
12. 技术数据.....	17
13. 附件.....	18

使用产品前请仔细阅读本使用说明书，并请妥善保管。  
产品请以实物为准、如有变更、恕不另行通知。

## 重要信息

请始终使用原厂配件。

在联系我们的授权服务中心时，请确保提供下列信息：型号、PNC和序列号。

您可在铭牌上找到这些信息。



警告/安全警示信息



一般信息和温馨提示



环保信息

## 1. ⚠️ 安全信息

安装使用产品前请仔细阅读说明书。严格按说明书指示正确安装、使用，因安装或使用不当造成的任何危害，公司不承担任何责任。请始终将说明书放在安全和方便的位置，以备将来参考。

### 1.1 儿童和弱势群体安全注意事项



**警告!**

存在窒息、受伤或永久性残疾的危险。

- 年龄在8岁以上的儿童以及因生理、感官或精神原因或因经验或知识的缺乏，而没有能力安全操作电器的人员，只能在安全负责人的监管或指导下使用本电器。
- 请勿让儿童玩耍本电器。
- 未满3周岁的儿童不得使用本电器，除非有全程监督。
- 确保所有包装远离儿童，并妥善处理。
- 确保洗涤剂远离儿童。
- 电器门打开时，确保儿童和宠物远离。
- 如果本产品有童锁功能，请启用此功能。
- 请勿让儿童在无人监督的情况下对本产品进行清洁和护理操作。

### 1.2 一般安全要求

- 请勿更改本电器的规格。
- 如果将滚筒干衣机放在洗衣机的顶部，请使用堆叠套件。授权供应商提供的堆叠套件和配件，只能用于其说明书中指定的设备。请在安装前仔细阅读说明（参见安装手册）。
- 本机可以独立安装，也可以安装在橱柜下方适当的空间（参见安装手册）。
- 请勿将本机安装在可锁定的门、滑动门或对面有铰链的门后面，否则可能无法完全打开机门。

- 底座上的通风口不得被地毯、垫子或任何铺地材料覆盖。
- 警告：本机不得通过外部开关装置（例如定时器）供电，也不得连接到由某一设施定期开关的电路。
- 在安装过程结束后才将插头插到电源插座上。确保安装后可以连接电源。
- 确保房间内通风良好，以避免使用燃气或其它燃料（包括明火）的设备将不必要的气体倒流入房间。
- 气体不应排放到用于排出燃烧气体或其它燃料的烟雾使用的热烟道中。
- 如果电源线受损，必须由制造商、授权服务中心或具备类似资质的人员进行更换，以免发生电气危险。
- 请勿超过 8 公斤的最大衣物量（参阅“程序表”章节）。
- 如果物品已受到化工原料污染，请勿使用本机。
- 请擦掉本机四周积聚的纤维屑或包装碎片。
- 请勿运行未装过滤器的设备。请在每次使用前后清洁纤维屑滤网。
- 请勿烘干未洗涤的衣物。
- 被烹饪油、丙酮、酒精、汽油、煤油、污渍去除剂、松节油、蜡和除蜡剂等物质污染的衣物，应该先用额外数量的洗衣剂在热水中洗涤，然后再放入滚筒干衣机内烘干。
- 如泡沫塑料（乳胶泡沫）胶乳泡沫、浴帽、防水纺织品、胶底物品和衣物或装有泡沫橡胶的枕头等物品，都不得放在滚筒干衣机内烘干。
- 使用衣物柔顺剂或类似产品时，必须按照产品制造商的指示进行操作。
- 取出衣物中的所有物品（例如打火机或火柴），以防止着火。
- 警告：切勿在烘干程序结束之前便停止滚筒干衣机，除非迅速取出有衣物并摊开，以使热量消散。
- 进行维护之前，请关闭本机电源，然后将电源插头从电源插座上拔下。

## 2. 安全说明

### 2.1 安装

- 去除所有包装物。
- 请勿安装或使用已损坏的设备。
- 按照本机附带的安装说明书操作。
- 设备非常重，搬运时请注意。请始终穿戴安全手套和安全鞋。
- 请勿在温度低于 5°C 或高于 35°C 的地方安装或使用本机。
- 安装本机的地面区域必须平稳，耐热且干净。
- 确保本机与地面之间有空气流通。
- 移动时请将本机保持垂直。
- 本机的背面必须朝向墙壁。
- 在将本机放置在永久位置后，使用水平仪帮助检查其是否完全水平。若不是，可对机脚进行相应调整。

### 2.2 电气连接



**警告!**  
存在火灾或触电危险。

- 设备必须接地。
- 确保铭牌上的参数与主供电电源的电气额定值兼容。
- 始终使用正确安装的防电击插座。
- 请勿使用多插头扩展适配器和延长电缆。
- 断开设备与电源的连接时，请勿拉动电源线，请始终拉动电源插头。
- 请勿用潮湿的双手碰触电源线或电源插头。
- 设备符合欧盟 E.E.C. 指令。

### 2.3 用途



**警告!**  
存在人员受伤、触电、火灾、烧伤或本机受损的危险。

- 本机仅供家庭使用。
- 请勿烘干内含衬垫或填充物的受损（破裂、磨损）衣物。
- 仅烘干适合在滚筒干衣机中烘干的衣物。请遵循衣物标签上的说明。
- 如果您使用去污剂清洗了衣物，请先执行额外的漂洗程序，然后再启动干衣机。
- 请勿饮用冷凝水/蒸馏水或用其制备食物，否则可能导致人和宠物出现健康问题。
- 请勿坐在或者站在打开的机门上。
- 请勿在滚筒干衣机中烘干滴水的衣物。

### 2.4 养护和清洁



**警告!**  
存在人员受伤或本机受损的危险。

- 请勿使用喷淋水或蒸汽来清洁本设备。
- 请使用湿软布清洁本设备。只可使用中性清洁剂。请勿使用任何磨料制品、磨料清洁垫、溶剂或金属物件。
- 为防止损坏冷却系统，清洁本机时请格外注意。

### 2.5 废弃处置



**警告!**  
存在人员受伤或窒息危险。

- 断开本机与电源和供水连接。
- 切断本机附近的电源线并将其丢弃。
- 拆除机门卡扣，以避免儿童或宠物被卡在滚筒内。
- 根据当地的废电子电机设备 (WEEE) 报废要求处理本机。

### 3. 产品说明

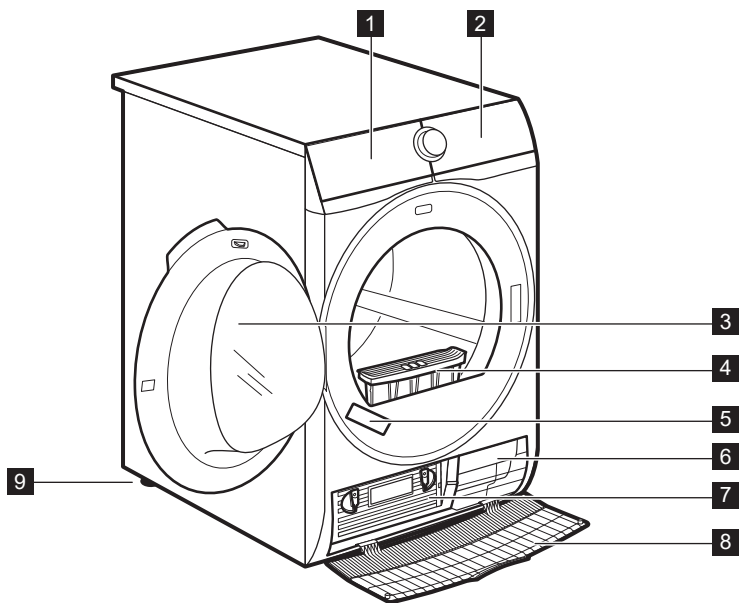

- 1** 储水器
- 2** 控制面板
- 3** 机门
- 4** 过滤器
- 5** 铭牌

- 6** 气流槽
- 7** 冷凝器盖
- 8** 冷凝器罩
- 9** 可调机脚

**i** 为便于放入衣物或轻松安装，机门可以反转。（请参阅单独的散页印刷品）。

## 4. 控制面板

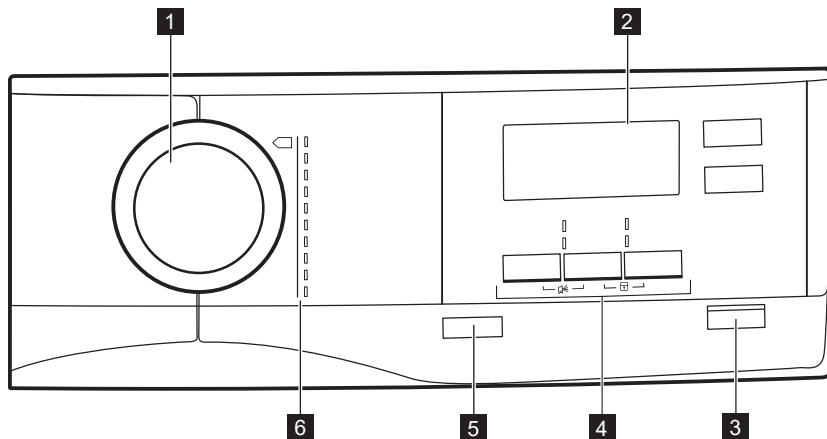





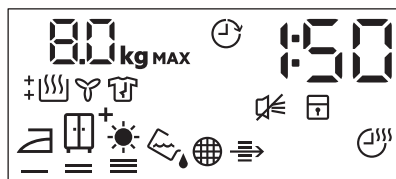



- |                   |                 |
|-------------------|-----------------|
| <b>1</b> 程序旋钮     | <b>5</b> 开/关 按键 |
| <b>2</b> 显示屏      | <b>6</b> 程序     |
| <b>3</b> 开始/暂停 按键 |                 |
| <b>4</b> 选项       |                 |

### 4.1 显示屏











显示屏上的符号	符号说明
8.0 kg MAX	最大衣物量
🕒	预约选项开启
30' - 20h	预约选择 (30 分钟 - 20 小时)
1:50	循环时间指示
🔇	蜂鸣器关闭

显示屏上的符号	符号说明
	儿童安全防护锁开启
	衣物烘干选项: 熨干、衣橱干, 衣橱干+, 特干
	指示灯: 排干储水器中的水
	指示灯: 清洁过滤器
	指示灯: 检查冷凝器
	定时烘干选项开启
10' - 2:00	烘干时间选择 (10 分钟 - 2 小时)
	指示灯: 烘干阶段
	指示灯: 防皱阶段
	指示灯: 冷却阶段

## 5. 程序

程序	干衣量 <sup>1)</sup>	属性/衣物标记
 <sup>2)</sup> 棉织物节能 <sup>3)</sup>	8 公斤	烘干级别: 衣橱干 / 
棉织物	8 公斤	烘干级别: 特干 / 
化纤	3.5 公斤	烘干级别: 特干 / 
混合	3 公斤	棉布和化纤织物 / 
精细	3 公斤	精致面料 / 
易熨	1 公斤 (或 5 件衬衫)	没有必要熨烫的易于护理织品。烘干结果因衣物类型而异。将衣物放入本机之前, 先将它们抖开。程序完成后, 立即取出衣物并将其放在衣架上。 / 
床用织物	3 公斤	单人 and 双人床单、枕套、被套等床上用品。 / 



程序	干衣量 <sup>1)</sup>	属性/衣物标记
羽绒被	3 公斤	单层或双层羽绒被和枕头（内有羽毛、绒毛或人工合成的填充料）。 /   
牛仔	8 公斤	休闲服装如牛仔褲，不同材质厚度的汗衫（例如在颈部，袖口和接缝处）。 /   
运动服	2 公斤	运动装、轻薄的织物、超细纤维、聚酯纤维。 /   

1) 最大重量指的是待干燥衣物的重量。

2)  绵织物 ECO 程序是“标准绵织物程序”。它适用于烘干正常湿度的绵织物，从烘干湿绵织物所需的能耗方面考量，它是最高效的程序。



3) 仅适用于测试机构：测试的标准程序详见EN61121标准。如需要更正衣物的剩余水分含量，请在“干燥度”选项中进行调整。每个循环后清洁过滤器。

## 5.1 程序和选项选择

程序 1)	选项				
	干衣程度	低温	超低温	防皱	定时烘干
 绵织物节能				■	
绵织物	■	■	■	■	■
化纤	■	■	■	■	■
混合				■	■
精细				■	
易熨				■	
床用织物				■	
羽绒被					
牛仔		■	■	■	
运动服				■	

1) 与程序一起可以设置 1 个或多个选项。

## 5.2 水电消耗值



程序	转速/残余含水量	烘干时间	能耗
棉织物 8 公斤			
 衣橱干	1400 rpm / 50%	125 分钟	4.10 千瓦时
	1000 rpm / 60%	145 分钟	4.81 千瓦时
 熨干	1400 rpm / 50%	97 分钟	3.11 千瓦时
	1000 rpm / 60%	115 分钟	3.82 千瓦时
化纤 3.5 公斤			
 衣橱干	1200 rpm / 40%	55 分钟	1.57 千瓦时
	800 rpm / 50%	71 分钟	1.89 千瓦时

## 6. 选项



### 6.1 干衣程度

此选项有助于实现所需的衣物干燥度。  
可能的选择:

  - 可进行熨烫- 熨干级别。

  - 可存放- 衣橱干级别 - 与程序相关的默认选择。

  - 可存放- 衣橱干+级别。

  - 可存放- 特干级别。

### 6.2 超低温

用较少的热量对经常穿着的衣服进行超低温烘干。

### 6.3 低温

对经常穿着的衣服进行低温烘干。热量逐渐减少，直到循环结束。  
低温和超低温不能同时选择。

### 6.4 防皱

烘干程序结束时，将抗皱摺阶段（30 分钟）延长至 120 分钟。烘干阶段之后，滚筒会不时旋转，以防止衣物产生褶皱。在防皱阶段中可以取出衣物。

### 6.5 定时烘干

适用于棉织物、化纤和混合制品。允许用户设置介于 10 分钟到 2 小时这一范围的烘干时间（以 10 分钟为步长）。当此选项为最大值时，衣物量指示灯熄灭。

### 6.6 预约（延时启动）

 可以将烘干程序的开始时间延时 30 分钟到 20 小时。

1. 设置烘干程序和选项。
2. 反复接触 预约 按键。

延长时间出现在显示屏上（例如 **12h** 如果程序必须在 12 小时之后启动。）

3. 要启用 预约 选项，请接触 开始/暂停 按键。

显示屏上的启动时间将开始减少。

### 6.7 蜂鸣器

在以下时间节点会听到声音：

- 周期结束时
  - 防皱阶段开始和结束时
- 默认情况下，蜂鸣器选项始终打开。您可以使用此选项来启用或停用蜂鸣声。

## 7. 初次使用前





在首次使用本机前：

- 使用湿布清洁滚筒干衣机的烘干槽。
- 启动潮湿衣物的短程序（例如 30 分钟）。

## 8. 日常使用

### 8.1 准备衣物

- 拉上拉链。
- 扣好棉被的扣。
- 请勿烘干松开的领带或丝带（例如围裙丝带）。在启动程序前先将其系好。
- 拿出口袋里的所有物品。
- 请将带有棉布内衬的衣物翻面。棉布内衬必须在外。
- 始终根据衣物类型设置对应的程序。
- 请勿将浅色和深色衣物放在一起。
- 请选择适用于棉布、运动衫和毛衣的程序，以防止缩水。
- 请勿超过程序章节或显示屏上显示的最大衣物量。
- 仅烘干适用于滚筒烘干的衣物。请查看衣物标签。
- 请勿同时烘干大件衣物和小件衣物。小件衣物可能被卷入大件衣物中，而未被烘干。

衣物标签	描述
	适用于滚筒烘干的衣物。
	适用于在较高温度下用滚筒烘干的衣物。
	仅适用于在较低温度下用滚筒烘干的衣物。
	不适用于滚筒烘干的衣物。

### 8.2 放入衣物



#### 警告

确保衣物不会卡在机门和橡胶密封件之间。

1. 拉开机门。
2. 一次只放入一件衣物。
3. 关闭本机机门。

### 8.3 打开本机

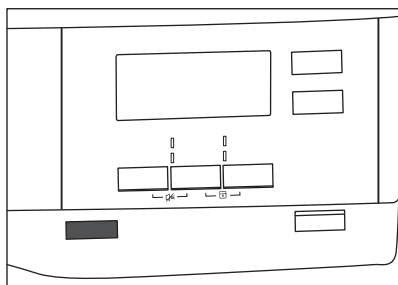

要打开本机，

按 开/关 按键。

如果本机处于使用状态，一些指示灯会显示在显示屏上。

### 8.4 自动关闭

要降低能耗，自动关闭功能会自动关闭本机。

- 如果 5 分钟内未接触 开始/暂停 按键。
- 5 分钟后程序结束。

按 开/关 按键打开本机。

如果本机处于使用状态，一些指示灯会出现在显示屏上。

### 8.5 设定程序

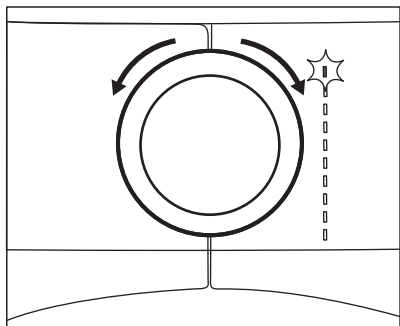

使用程序旋钮可设定程序。  
完成程序的可能时间会出现在显示屏上。

- i** 显示屏上的烘干时间适用于衣物量为 5 公斤的棉织物程序。对于其它程序，烘干时间对应于建议的衣物量。衣物量超过 5 公斤的棉织物程序的烘干时间会更长。

## 8.6 选项

与此程序一起，您可以设置 1 个或多个特别选项。

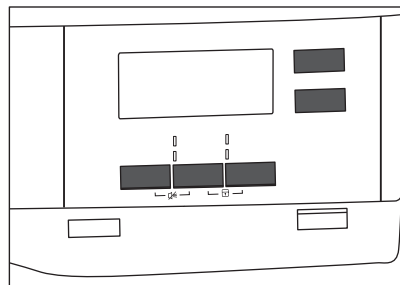

要启用或停用选项，请接触相关按键或两个按键组合。  
其符号会出现在显示屏上，或者相应按键上的 LED 灯亮起。

## 8.7 儿童安全防护锁选项

可以设置儿童安全防护锁，以防止儿童乱动本机。儿童安全防护锁选项可锁定所有按键和程序旋钮(此选项不会锁定开/关按键)。

您可以激活儿童安全防护锁选项：

- 按开始/暂停按键之前，本机不能启动
- 按开始/暂停按键之后，程序和选项选择不可用。

## 儿童安全防护锁选项激活：

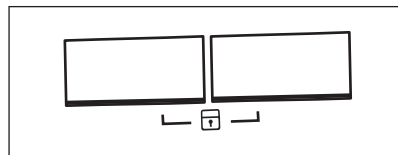

1. 打开烘干机。
2. 选择其中一个可用程序。
3. 同时向下按住 2 个按键。

符号  将出现在显示屏上。

4. 要停用儿童安全防护锁，请再次接触上述按键直到符号消失。

## 8.8 启动程序

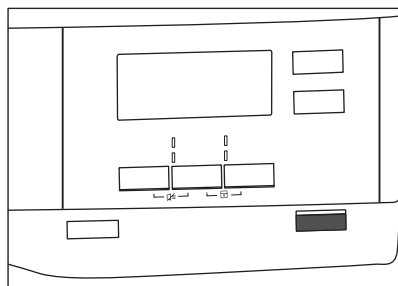

要启动程序：

接触开始/暂停按键。

本机启动，按键上面的 LED 停止闪烁并保持稳定。

## 8.9 程序变更

要变更程序：

1. 按住开/关按键可关闭本机。
2. 再次按住开/关按键可打开本机。
3. 设置新程序。

## 8.10 程序结束

- i** 在每个烘干周期之后，清洁过滤器并排干储水器。(请参阅“养护和清洁”一章)。

烘干周期完成后，符号  会出现在显示屏上。如果激活蜂鸣器选项，声响信号会间歇性地响 1 分钟。

- i** 如果没有关闭本机，则开始防皱阶段（并非所有程序都启用此功能）。闪烁的  符号表示正在执行防皱阶段。可以在此阶段取出衣物。

要取出衣物。

1. 按住 开/关 按键 2 秒钟，即可关闭本机。

2. 打开机门。
3. 取出衣物。
4. 关闭本机机门。

## 9. 建议和提示

### 9.1 生态环保提示

- 烘干之前使衣物完全脱水。
- 请勿超出程序中规定的衣物量。
- 在每个烘干周期之后对过滤器进行清洁。
- 切勿使用衣物柔顺剂洗涤后再烘干。在滚筒干衣机中，衣物会自动变得柔顺。
- 清洁时请使用与蒸汽熨烫相同的蒸馏水。必要时，先过滤蒸馏水（例如使用咖啡滤纸）以去除颗粒。
- 请始终保持本机底部的气流槽干净整洁。
- 确保安装本机的气流槽条件良好。

### 9.2 调整默认的干衣程度

要更改默认的干燥度：

1. 打开本机。
2. 选择其中一个可用程序。
3. 同时按住 干燥度 和 抗皱 按键。其中一个符号出现在显示屏上。

☐ 0 \_ - 最大干燥度

☐ 0 = - 额外干燥度

☐ 0 E - 标准干燥度

4. 反复接触 开始/暂停 按键，直达到到所需的干燥度。

干衣程度	显示符号
最大干燥度	☐ 0 _
额外干燥度	☐ 0 =
标准干燥度	☐ 0 E

5. 要记住设置，同时按住 干衣程度 和 抗皱 按键保持 2 秒钟左右。

### 9.3 停用水槽指示灯

默认情况下，储水器标识处于激活状态。如果储水器已满，它会在烘干程序结束后或者在程序过程中亮起。如果已安装排水工具，则会自动排干储水器，并且停用指示灯。

要停用指示灯：

1. 打开本机。
2. 选择其中一个可用程序。
3. 同时按住 清新除味 和 定时烘干 按键。可以执行 2 项配置中的一项：

- 储水器指示灯：☑，亮起，如果显示 \_ \_ | 符号 - 储水器标识永久激活
- 储水器指示灯：☑，关闭，如果显示 \_ \_ ☐ 符号 - 储水器标识永久停用

## 10. 养护和清洁

### 10.1 清洁过滤器

每个周期结束时，符号  过滤器 会出现在显示屏上，表示您必须清洁过滤器。

-  过滤器会收集烘干周期内的绒毛。

1. 打开机门。抽出过滤器。

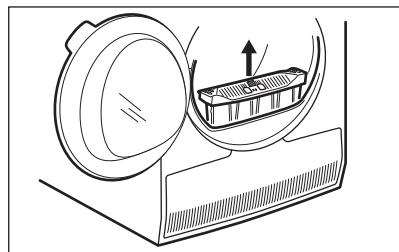

2. 按住挂钩，打开过滤器。

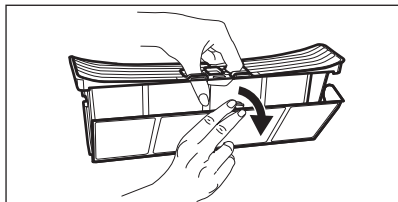

3. 用湿手清洁过滤器的部件。

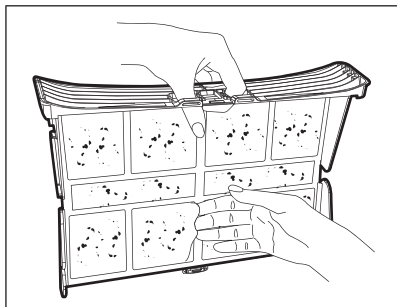

4. 必要时请使用吸尘器清洁过滤器。合上过滤器。
5. 必要时，请清理过滤器插座和垫圈之间的小绒毛。您可以使用吸尘器。将过滤器重新放回过滤器插槽中。

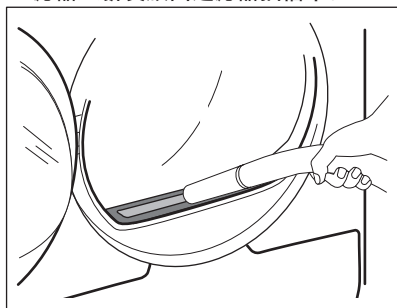

## 10.2 清空储水器

每个烘干程序之后清空冷凝储水器。

如果冷凝储水器已满，程序会自动停止。

☞ 水槽 符号会显示在显示屏上，您必须清空储水器。

要清空储水器：

1. 沿着水平方向抽出储水器。

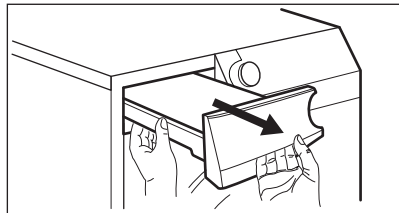

2. 抽出塑料塞，将水排入面盆或类似容器。

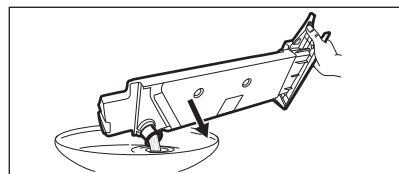

3. 放回塑料塞，并将储水器放回原位。
4. 要继续程序，请按 开始/暂停 按钮。

## 10.3 清洁冷凝器

如果符号 ⇨ 冷凝器 在显示屏上闪烁，请检查冷凝器及其隔层。如果有脏物，请将它清理干净。

要进行检查：

1. 打开机门。
2. 打开冷凝器罩。

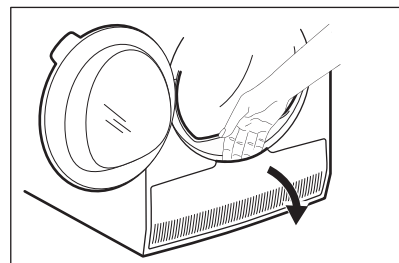

3. 转动2个杠杆，开启冷凝器盖。

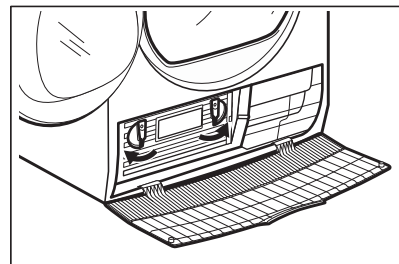

4. 调低冷凝器盖。

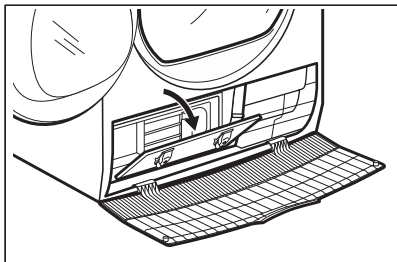

5. 抓住把手，将冷凝器从底舱拉出。  
水平移动冷凝器以避免剩下的水溢出。

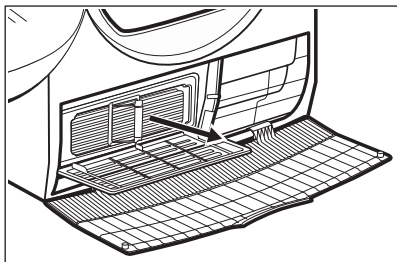

6. 在水槽上垂直位置清洁冷凝器。  
用手握式淋浴器冲洗。

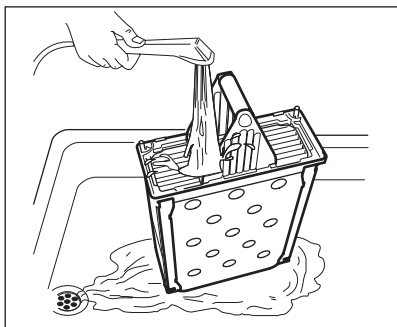

7. 将冷凝器放回底舱内。  
8. 关闭冷凝器盖。  
9. 锁紧2个杠杆直到卡住。  
10. 关闭冷凝器罩。

## 10.4 清洁烘干槽



### 警告!

清洁前，先断开本机的电源连接。

使用标准的中性肥皂洗涤剂清洁烘干槽与烘干槽抽芯的内壁。用软布擦干清洁过的表面。



### 警告

请勿使用研磨剂或钢丝绒来清洁烘干槽。

## 10.5 清洁控制面板和外壳

使用标准的中性肥皂洗涤剂清洁控制面板和外壳。

使用湿布进行清洁。用软布擦干清洁过的表面。





### 警告

请勿使用家具清洁剂或具有腐蚀性的清洁剂。

## 10.6 清洁气流槽

使用吸尘器清除气流槽中的绒毛。

# 11. 异常处理

问题 1)	可能的原因	补救方法
滚筒干衣机不工作。	滚筒烘干机未连接到电源。	连接至电源插座。检查保险丝盒内的保险丝（家庭安装）。
	机门打开。	关闭机门。
	未按 开/关 按键。	按 开/关 按键。
	未按 开始/暂停 按键。	接触 开始/暂停 按键。
	本机处于待机模式。	按 开/关 按键。
对烘干效果不满意。	程序选择不正确。	选择一个适当的程序。 <sup>2)</sup>
	过滤器堵塞。	清洁过滤器。 <sup>3)</sup>
	干衣程度 选项设置成  熨干。 <sup>4)</sup>	将 干衣程度 选项更改至更高级别。
	衣物量过大。	请勿超过最大衣物量。
	气流槽堵塞。	清洁本机底部的气流槽。
	滚筒内湿度传感器上有脏污。	清洁滚筒的前表面。
	干衣程度未设置成所需的级别。	调整干衣程度。 <sup>5)</sup>
装载门未关闭	冷凝器堵塞。	清洁冷凝器。 <sup>3)</sup>
	过滤器未锁定就位。	将过滤器放入正确位置。
无法更改程序或选项。	衣物被卡在机门和密封垫之间。	取出卡住的衣物并关闭机门。
	周期开始之后，无法更改程序或选项。	请关闭滚筒干衣机电源然后再打开。根据需要更改程序或选项。
无法选择选项。发出声响信号。	您尝试选择的选项不适用于选定的程序。	请关闭滚筒干衣机电源然后再打开。根据需要更改程序或选项。
显示屏上显示意外的持续时间。	根据衣物量和潮湿度计算烘干持续时间。	自动完成计算 - 本机正常工作。
程序未启用。	储水器已满。	排干储水器，然后按 开始/暂停 按键。 <sup>3)</sup>
烘干周期过短。	衣物量太小。	选择时间程序。时间值必须对应于衣物量。要烘干一件衣物或少量衣物，我们建议缩短烘干时间。
	衣物过于干燥。	选择适当的时间程序或更高的干衣程度（例如  烘干）



问题 1)	可能的原因	补救方法
烘干周期过长 <sup>6)</sup>	过滤器堵塞。	清洁过滤器。
	衣物量过大。	请勿超过最大衣物量。
	衣物未充分脱水。	在洗衣机内将衣物充分脱水。
	室温过低或过高 - 不是设备故障。	确保室温高于 +5 °C 且低于 +35 °C。可实现最佳烘干效果的室温介于 19 °C - 24 °C。

1) 如果显示屏上出现错误消息 (例如 E51) : 请关闭滚筒干衣机电源然后再打开。选择新程序。按“开始/暂停”按键。如果本机不工作, 请联系服务中心并提供错误代码。

2) 遵照程序说明 — 参阅“程序”一章。

3) 请参阅“养护与清洁”一章。

4) 仅带有“干衣程度”选项的烘干机。

5) 请参阅“技巧和提示”一章。

6) 注: 最多在 5 小时之后, 烘干周期自动结束。

## 12. 技术数据

高度 x 宽度 x 深度	850 x 600 x 630 mm (最大 640 mm)
机门打开时的最大深度	1100 mm
机门打开时的最大宽度	950 mm
可调高度	850 mm (+ 15 mm - 机脚调节量)
滚筒容量	118 升
最大衣物量	8 公斤
电压	220 V
频率	50 Hz
额定功率	2250 W
能效等级	B (欧洲)
能耗 <sup>1)</sup>	4.81 kWh
年能耗 <sup>2)</sup>	560 kWh
待机模式下的功耗	0.05 W
停机模式下的功耗	0.05 W
使用类型	家用
允许的环境温度	+ 5°C ~ + 35°C
防止固体颗粒和潮气侵入的防护等级由防护盖板确保 (低压设备无防潮功能时除外)	IPX4

- 1) 参照 EN 61121。8 公斤棉质衣物，在 1000 rpm 转速下进行离心脱水。
- 2) 每年能耗（千瓦时）基于以下条件计算：160 个标准棉质衣物烘干程序在满负荷和部分负荷情况下的干燥周期；以及低功率模式下的能耗。每个周期的实际能耗将取决于机器的使用方式备（392/2012号欧盟法规）。

本产品符合以下标准：

GB4706.1；GB4706.20；

制造商：广东德易捷电器有限公司。

## 13. 附件

### 13.1 堆叠套件

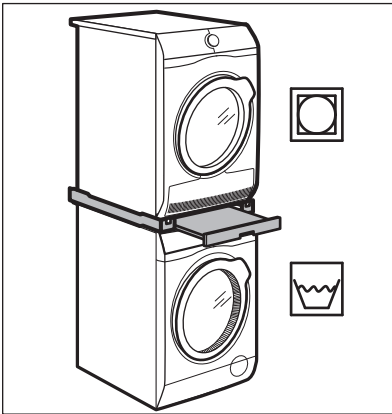

配件名称：SKP11、STA9

可从授权供应商那里获得。

堆叠套件只能用于在散页印刷品中指定的洗衣机和滚筒干燥机。请参阅随附的散页印刷品。

请仔细阅读此配件随附的说明。

### 13.2 排水套件

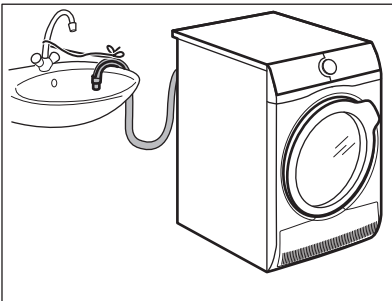

配件名称：DK11。

可从授权经销商那里获得（可以安装在某些型号的滚筒干衣机上）

用于将冷凝水全部排放到水盆、虹吸管、水沟等处。安装后，冷凝储水器将会自动排水。储水器必须位于本机内。

安装的软管距离地面最少 50 厘米，最多 100 厘米。软管不得弯曲成环状。如果需要，可以缩短软管的长度。

请仔细阅读此配件随附的说明。

### 13.3 带抽屉的底座

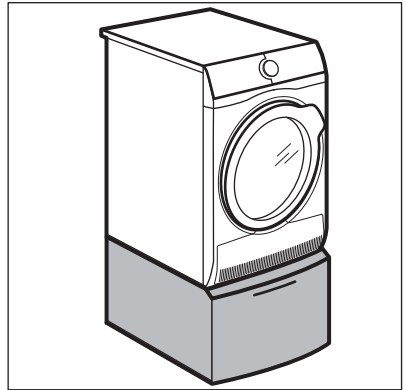

配件名称：PDSTP10、E6WHPED2。



可从授权供应商那里获得。

增加本机高度，从而更轻松地放入和取出衣物。

抽屉可用于存放衣物，如：毛巾、清洁用品等。

请仔细阅读此配件随附的说明。

## 14. 环保问题

回收带有该标志  的材料。把包装材料放入适用的容器以循环利用。帮助保护环境 and 人类健康，促进电气及电子产品废物的回收再利用。请勿将带有该标志  的

电器与生活垃圾一起处理。将产品退回到您当地的回收处，或联系您所在城市的办事处。



ZH	洗衣机 主要部件	有害物质					
		铅	汞	镉	六价铬	多溴联苯	多溴二苯醚
	箱体 (含后面板)	○	○	○	○	○	○
	洗涤剂 (含滚筒、缸体、加热器、滑轮)	X	○	○	○	○	○
	风扇和电机 (含皮带)	X	○	○	○	○	○
	风道 (含过滤器)	X	○	○	○	○	○
	液压装置 (含软管、压力开关、电磁阀、水泵)	X	○	○	○	○	○
	控制机构	X	○	○	○	○	○
	门体 (含铰链和门锁)	X	○	○	○	○	○
	冷凝器和水槽	○	○	○	○	○	○
	线速、电源线	X	○	○	○	○	○
	顶盖	○	○	○	○	○	○

#### 说明：

1. 本表格按照SJ/T-11364-2014的规定编制。
2. ○ 表示该有害物质在该部件所有均质材料中的含量在GB/T26572-2011规定的限量要求以下。
3. X 表示该有害物质至少在该部件的某一均质材料中的含量超出GB/T26572-2011规定的限量要求。
4. 上表中打 X 的部件，由于技术原因目前无法实现替代，今后随着技术进步，将实现替代或改进。
5. 本产品在正常使用情况下，环保使用期限为15年。

[www.aeg.cn](http://www.aeg.cn)



136958740-A-342018



**AEG**