

# 用户手册

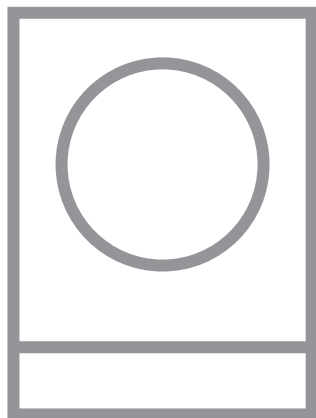

感谢您选择AEG产品。百年以来，AEG始终秉承着“Perfekt in Form und Funktion”设计美学与卓越性能的完美融合的品牌理念，致力于科技创新，极致体验，臻于美味，品鉴非凡。

## 目录

1. 警告 .....	3
2. 安全说明 .....	4
3. 产品描述 .....	6
4. 日常使用 .....	8
5. 提示与技巧 .....	11
6. 保养与清洁 .....	13
7. 异常处理 .....	14
8. 安装 .....	16
9. 技术参数 .....	19
10. 环保信息 .....	19

使用产品前请仔细阅读本使用手册，并请妥善保管。  
产品请以实物为准，如有变更，恕不另行通知。

## 客户关怀与服务

请始终使用原厂配件。

在联系本公司授权服务中心时，请确保提供下列信息：型号、PNC 和序列号。

您可在机身铭牌上找到这些信息。



警告/安全警示信息



一般信息和温馨提示



环保信息

## 1. **警告**

安装使用本产品前，请仔细阅读说明书，严格按本说明书指示正确安装、使用。因安装或使用不当造成的危害，公司不承担任何责任。

### 1.1 儿童和弱势群体安全注意事项

- 8岁及以上儿童和残障人士须在专业人员指导及监督下使用。
- 请勿让儿童玩耍塑料薄膜和包装箱，这可能会产生窒息事故。所以请让儿童远离包装材料，包装材料不是儿童玩具。
- 请让儿童和宠物远离运行或冷却中的产品，避免烫伤。
- 本产品有童锁功能，请启用。
- 请勿让儿童对本产品进行清洁和维护操作。

### 1.2 一般安全要求

- 警告：本产品及其接触零件在使用过程中会变热。请避免触碰发热盘。
- 请勿通过外部定时器或单独的远程控制系统操作本产品。
- 警告：在炉灶上烹饪油脂时，如果无人看管，可能会引起火灾。
- 请勿用水灭火，首先切断电源，然后用锅盖或消防被等灭火。

- 注意：烹饪过程需要看管。
- 警告：火灾危险：请勿在炉灶表面存放物品。
- 金属物品（例如刀具、餐叉、汤匙和锅盖）会变热，因此不要放置在炉灶表面。
- 请勿使用蒸汽清洁器来清洁本产品。
- 使用后，请通过控件而非炒锅探测器关闭炉灶。
- 如果微晶玻璃表面/玻璃表面破裂，请切断产品电源，以免触电。
- 如果电源线损坏，则必须由公司授权服务中心人员更换，以免发生危险。
- 警告：仅使用原厂辅件。使用不合理的辅件可能会导致事故的发生。

## 2. 安全说明

### 2.1 安装



#### 警告！

只有本公司授权服务中心人员才能安装。

- 去除所有包装物。
- 请勿安装和使用已损坏的电器。
- 请遵循产品随附的安装说明书。
- 与其他相邻电器和设备保持最小距离。
- 安装时请务必穿戴安全防护物，谨慎操作，以免受伤。
- 使用密封剂密封切割面，避免受潮湿膨胀。
- 确保产品安装位有排水孔，防止产品底部受到水蒸气和湿气的侵蚀。
- 请勿将产品安装在门附近或窗户下方。当开门或开窗时，这可防止热炊具从产品上掉落。
- 如果将产品安装在抽屉上方，需确保产品底部与上层抽屉之间有足够的通风空间。
- 运行过程中产品底部会变热。请确保在产品下方安装防火隔板，避免直接接触底部。
- 确保在工作台面与下方设备前端之间留有充足的通风空间(2mm)。因通风空间不足而导致的损坏不在包修范围内。

## 2.2 电气连接



### 警告!

存在失火和触电的危险。

- 所有电气连接应本公司授权服务中心人员进行安装。
- 产品必须接地线。
- 实施任何操作前，需确保切断电源。
- 确保机身铭牌上的电气信息与电源的电气信息一致。如果不一致，请联系本公司授权服务中心。
- 确保产品正确安装。电源线插头（若有）松动或不合适会造成端子过热。
- 使用合适的电源线。
- 请勿使电源线缠绕。
- 确保已安装漏电保护装置。
- 请固定好电源线。
- 请确保电源线或插头（若有）附近无热源。
- 请勿使用多用插头适配器和延长接线板。
- 确保不对电源插头（若有）或电源线造成损坏。联系本公司授权服务中心更换损坏的电源线。
- 请确保带电和绝缘零件的漏电保护装置牢固安装。
- 安装结束后才可连接电源。应确保电源插头在安装后易于使用。
- 如果电源插座松动，请勿连接电源。
- 若需断电，请勿通过拉扯电源线操作。
- 仅使用正确的空气断路器：线路保护断路器、保险丝（从支架上拆下的螺丝式保险丝）、接地保护自动断路器和接触器。

- 电气安装必须配有空气断路器。空气断的触点开口宽度须至少为 **3 mm**。

## 2.3 用途



### 警告!

存在受伤、灼伤和触电的危险。

- 首次使用前，去除所有包装、标签和保护膜（若有）。
- 请在家庭环境中使用本产品。
- 请勿更改本产品的规格。
- 确保通风口未被堵塞。
- 操作过程中，必须留人看守本产品。
- 每次使用后，将烹饪区设置为“关”。
- 请勿使用炒锅探测器。
- 请勿将刀叉或炖锅锅盖放置在烹饪区。防止会过热。
- 切勿在双手潮湿或电器与水接触的情况下进行操作。
- 请勿将本产品用作工作或储物台面。
- 如果本产品表面破裂，请立即断电。以免触电。
- 本产品工作时，佩戴心脏起搏器的用户必须与电磁烹饪区至少相隔 **30 cm**。
- 将食物放入热油中时，热油会飞溅。



### 警告!

存在火灾和爆炸的危险。

- 加热的油脂会释放可燃蒸汽。烹饪时，请确保油脂远离火焰，以免着火。
- 高温热油释放的蒸汽可导致自燃。
- 二次用油含有食物残留，与首次用油相比，燃点更低。
- 请勿将易燃产品或被易燃产品浸湿的衣物放在本产品内部、附近或表面。

**警告!**

存在电器损坏的危险。

- 请勿将热炊具放置在控制面板上。
- 请勿将热锅盖放置在炉灶的玻璃表面。
- 请勿将干烧炊具。
- 小心不要让物品或炊具从本产品上掉落，以免表面损坏。
- 请勿在没有炊具的情况下启用烹饪区。
- 请勿将铝箔放置在本产品上。
- 请勿在烹饪表面移动由铸铁、铝制成的炊具，或底部损坏的炊具，以免划伤微晶玻璃。
- 本产品仅供烹调使用。切勿用作他途，例如，室内供暖。

## 2.4 保养与清洁

- 请定期清洁本产品，以防止表面材料发生腐蚀。
- 停用本产品，待其冷却后再进行清洁。
- 断开本产品与电源的连接，然后再进行维护。

- 请勿使用喷水和蒸汽清洁本产品。
- 可使用柔软的湿布清洁本产品。只能使用中性的洗涤剂。请勿使用任何磨料制品、磨洗垫、溶剂或金属物体进行清洁。

## 2.5 废弃处置

**警告!**

受伤或窒息的危险。

- 有关如何正确弃置本产品的信息，请联系当地市政部门。
- 断开本产品与电源的连接。
- 切断靠近产品的电源线并将其丢弃。

## 2.6 服务

- 若要维修本产品，请联系本公司授权服务中心。
- 仅使用原厂备件。

# 3. 产品描述

## 3.1 烹饪表面布局

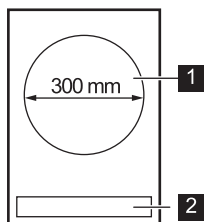

**1** 电磁烹饪区

**2** 控制面板

## 3.2 控制面板布局

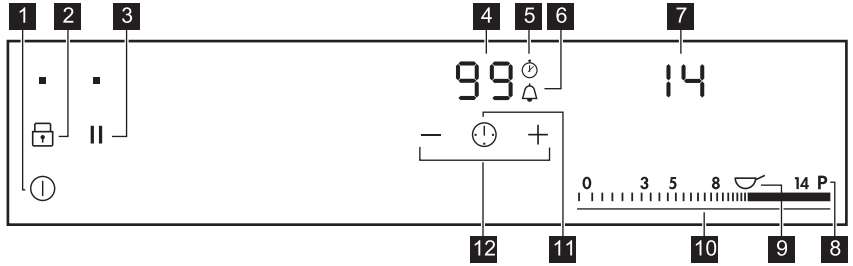









使用感应区域来操作本电器。显示屏、指示灯和声音可指示所使用的功能。

传感区域	功能	备注
1	⓪	开/关 用于启用和停用炉灶。
2	🔒	锁定/童锁 用于锁定/解锁控制面板。
3		STOP+GO 用于启用和停用功能。
4	-	定时器显示 用于显示时间（以分钟为单位）。
5	⌚	正计时定时器 用于显示功能处于运行中状态。
6	🔔	倒计时定时器/分钟提醒功能 用于显示功能处于运行中状态。
7	-	加热设置显示 用于显示加热设置。
8	P	火力功能 用于启用和停用功能。
9	👤	继续蒸炖 用于启用和停用功能。
10	-	控制档 用于设置加热设置。
11	⌚	- 用于选择定时器功能。
12	+/-	- 用于延长或缩短时间。

## 3.3 加热设置显示



显示屏	描述
0	烹饪区停用。
1 - 14	烹饪区运行。
u	STOP+GO 功能运行。

显示屏	描述
	“火力”功能运行。
 + 数字	发生故障。
 /  / 	优化热量控制（3段余热指示灯）：继续烹饪/保温/余热。
	“锁定/童锁”功能运行。
	烹饪区中存在炊具不合适、过小或无炊具的情况。
	“自动关机”功能运行。

### 3.4 优化热量控制（3段余热指示灯）



#### 警告！

 /  /  余热可导致灼伤。  
指示灯可显示余热水平。

电磁烹饪区可直接在炊具底部提供烹饪过程中所需的热量。微晶玻璃台面通过炊具的热量传递受热。

### 3.5 配件

炒锅 P 6.0（随附）



仅使用随附的炒锅。

390 mm, 6 升, 2 个手柄, 不锈钢。

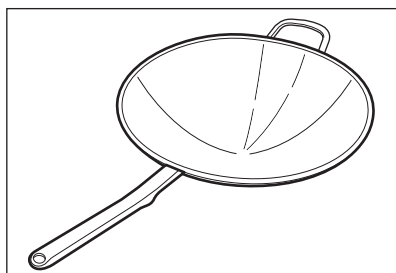

## 4. 日常使用



#### 警告！

请参阅“安全”章节。



### 4.1 启用和停用

触摸  1 秒即可启用或停用炉灶。

### 4.2 自动关机

该功能可在以下情况下自动停用炉灶：

- 所有烹饪区均已停用，
- 启用炉灶后未设置加热程序。

- 食物溢出到控制面板上或将物品（平底锅、抹布等）放置在控制面板上超过 10 秒。声音信号响起，炉灶关机。请移除物品或清洁控制面板。
- 炉灶过热（例如炖锅干烧）。待烹饪区冷却后，再使用炉灶。
- 使用的炊具不合适。符号  亮起，烹饪区会在 2 分钟后自动停用。
- 您未停用烹饪区或更改加热设置。经过一段时间后， 将会亮起，炉灶将关机。



各档位最长持续工作时间如下所示：

档位设置	最长持续工作时间
 , 1 - 3	6 小时
4 - 7	5 小时
8 - 9	4 小时
10 - 14	1.5 小时

### 4.3 加热设置

设置或更改加热设置：

在正确的加热设置处触摸控制档，或在控制档中移动手指，以获得正确的加热设置。

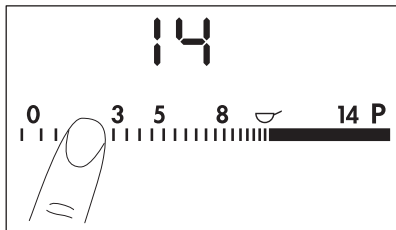

### 4.4 使用炒锅

小心地将炒锅放入炒锅壁龛中。放入炒锅壁龛后，请勿摇动炒锅。



#### 注意！

请确保把手不会刮碰或划伤表面。这可导致炉灶损坏。

### 4.5 爆炒功能

此功能可为电磁烹饪区提供一段有限时间内高于最高档位的火力。经过此时间后，电磁烹饪区会自动回最高档位。



请参阅“技术信息”一章节。

**启用爆炒：** 触摸 。  亮起。



**停用爆炒：** 更改加热设置。



## 4.6 定时器



### 倒计时定时器



针对单独的烹饪过程设置烹饪区的工作时长。

首先设定烹饪区档位，然后设置倒计时功能。

**启用倒计时器：** 触摸定时器的  设置时间（00 - 99 分钟）。当此功能启用时， 将会亮起。

**查看剩余时间：** 反复触摸 ，直至  亮起为止。显示屏会显示剩余时间。

**更改时间：** 反复触摸 ，直至  亮起为止。触摸  或 。

**停用倒计时器：** 反复触摸 ，直至  亮起为止。触摸 。剩余时间会设置回 00。





时间到时，系统将有声音提示，00 将会闪烁。烹饪区停止工作。





**终止声音：** 触摸 。

### CountUp 定时器（正计时定时器）

监控烹饪区的工作时长。

**启用正定时器：**触摸 。  熄灭，  亮起。

**查看烹饪区的工作时长：**反复触摸 ，直至  亮起为止。显示屏显示烹饪区的工作时长。在第一分钟内，显示屏以秒为单位显示时间。第一分钟后，显示屏以分钟为单位显示时间。



**停用正定时器：**反复触摸 ，直至  亮起为止。触摸 。符号  熄灭，  亮起。

**重置正定时器：**触摸 。时间会设置回 00。

 如果两个功能同时运行，显示屏会首先显示“正计时定时器”功能。

## 分钟提醒

当炉灶开机但烹饪区未工作时，可使用此功能作为**分钟提醒**。加热设置显示屏显示 。

**启用分钟提醒：**触摸 。触摸定时器的  或  设置时间。时间到时，系统提示音响起，00 将会闪烁。

**终止声音：**触摸 。

 此功能不会对烹饪区的工作造成任何影响。

## 4.7 STOP+GO

此功能可将启用的所有烹饪区设置为最低档位。

该功能运行时，无法更改档位。

此功能无法停止定时器功能。

**启用此功能：**触摸 。  亮起。

**停用此功能：**触摸 。先前的加热设置随即显示。

## 4.8 锁定

烹饪区工作时，可锁定控制面板，以防止加热档位发生意外更改。

**首先设置加热档位。**



**启用锁定功能：**触摸 。  亮起 4 秒。定时器保持亮起。

**停用锁定功能：**触摸 。先前的加热档位显示。

 停用炉灶时，也需停用锁定功能。

## 4.9 童锁

童锁功能可防止炉灶被意外操作。

**启用童锁：**通过  启用炉灶。请勿设置加热设置。触摸  4 秒。  亮起。通过  确认。

**停用童锁：**通过  启用炉灶。请勿设置档位设置。触摸  4 秒。  亮起。通过  确认。



**仅针对某一烹饪时段停用童锁：**通过

 启用炉灶。  亮起。触摸  4 秒。

**在 10 秒内设置加热档位。**可操作炉灶。

通过  确认，童锁功能关闭。

## 4.10 提示音控制（启用和停用提示音）

停用炉灶。触摸  3 秒。显示屏亮起后熄灭。触摸  3 秒。 或  亮起。触摸定时器的  选择以下其中一项：

-  - 提示音关闭
-  - 提示音开启

炉灶自动停用后选择生效。

当功能设置为  时，只有在下列情况下才会听到声音：

- 触摸 
- 分钟提醒设定时间到
- 倒计时定时器设定时间到
- 控制面板上有杂物

## 5. 提示与技巧



### 警告！

请参阅“安全”章节。

### 5.1 炊具



仅将炉灶与原厂的圆底炒锅搭配使用。



### 警告！

请勿使用平底炊具。只有使用炉灶随附的炒锅，才能保证符合 EN60335 的安全操作。



对于电磁烹饪区，强大的电磁场可以快速为炊具提供热量。

#### 炊具材料

- **合适：** 铸铁、钢、搪瓷钢、不锈钢、底部为多层组合（附有制造商标志）。
- **不合适：** 铝、铜、黄铜、玻璃、陶瓷。

适合与电磁炉灶搭配使用的炊具应满足以下条件：

- 放置在最高加热档位区域，炊具中部分水很快就能沸腾。
- 炊具底部能被磁铁吸附。

### 5.2 运行过程中的提示音

如果听到：

- 爆裂声：炊具由多种不同材料制成
- 口哨声：烹饪区设置高火力档位，炊具由多种不同材料制成
- 嗡嗡声：使用高火力档位。
- 咔嚓声：发生电力切换。
- 嘶嘶声或蜂鸣声：风扇运行。

提示音属于正常现象，不代表炉灶存在故障。

### 5.3 节能

- 如有可能，请始终盖上炊具盖。
- 在启动本产品前，请先将炊具放置在烹饪区。
- 请利用余热为食物保温或解冻食物。

### 5.4 Öko 定时器（环保定时器）

为了节能，烹饪区加热功能会在倒计时定时器发出声音提示之前停用。运行时间的差异取决于加热档位设置和烹饪操作的时长。

### 5.5 使用炒锅烹饪

电磁灶非常适合准备快手菜，尤其是特色中国菜。可在短暂的煎炸过程中不断翻滚食物。通过感应加热系统，可以在高火力下快速烹饪。这样烹饪出的肉和鱼鲜嫩多汁，蔬菜可保留原有的色泽、风味和营养。

在将火力档位调整为**9**时，上述电磁灶在非常快的反应时间即可达到较强火力。油脂可快速变热。如果开始冒烟，则表明温度过热。如果烹饪少量食物或油，则只能短时间使用火力功能。电磁灶存在损坏风险。

煎炸温度可以通过测试木匙进行估计。握住木匙手柄并将其放入热油脂中。如果表面出现小气泡，则表明已经达到煎炸温度。如果未出现气泡，则表明尚未达到煎炸温度。

#### 翻炒烹饪方法

- 将炒锅翻转浸油。
- 将原料切成小片。加入调味汁和调料连续搅拌，然后放入高温油中快速煎炸。

- 烹饪时间非常短。请确保烹饪前准备好原料。
- 先准备所需烹饪时间最长的原料。
- 翻炒是非常健康的烹饪方法。
- 蔬菜可以保持其原有风味和色泽，爽脆可口。
- 小片的肉细嫩爽滑。

#### 煎炸

- 炒锅只会使油温小幅降低，油的使用量很少。
- 油温恒定，煎炸食品不会吸收过多的油脂。
- 肉、鱼、土豆、蔬菜等食物可以保持均匀的色泽，爽脆可口，而且味道不会发生变化。
- 仅使用专门用于煎炸的油脂。

#### 低温煮/搅拌

- 在不使用双层蒸锅的情况下，可以在**65 °C**至**80 °C**下，使用曲面形状的炒锅搅拌奶油冻、萨芭雍、奶油沙司、无脂布丁或冻糕混合物。

#### 慢煮

- 煮沸：在沸点下烹饪食物（例如意大利面）。
- 慢沸：在沸点以下烹饪食物（例如饺子）。

#### 炖煮

- 原汁原味烹饪食物，或加入一些油脂和其他液体酱料。
- 可使用此方法烹调水分含量高的食物（例如蔬菜、鱼和水果），使用中火，盖上炊具盖，以保留原有风味。

## 清蒸

- 这是一种温和的烹饪方法，可保留食物的大部分营养成分以及色泽。

## 油脂的使用

当温度过高时，油脂开始冒烟。此时的温度称为冒烟点。

油脂/油	最高温度 (°C)	冒烟点 (°C)
黄油	130	150
猪油	170	200

油脂/油	最高温度 (°C)	冒烟点 (°C)
牛油	180	210
橄榄油	180	200
葵花油	200	220
花生油	200	235
椰子油	200	240

使用“爆炒功能”加热大量水。

## 6. 保养与清洁



### 警告!

请参阅“安全”章节。

### 6.1 基本信息

- 每次使用后，清洁炉灶。
- 始终使用底部清洁的炊具。
- 表面的划痕或暗斑不会对炉灶的使用方式产生任何影响。
- 使用适用于炉灶表面的特殊清洁剂进行清洁。
- 使用特殊的玻璃刮刀。

### 6.2 清洁炉灶

- **立即去除：**熔态塑料、塑料薄膜、糖和含糖食物，以免炉灶损坏。请小心避

免烫伤。将特殊的刮刀呈锐角放置在玻璃表面，然后在表面上移动刀片。

- **待炉灶充分冷却后去除：**水垢圈、水圈、油渍、光亮金属褪色。使用湿布和非磨砂型洗涤剂清洁炉灶。清洁后，使用软布擦干炉灶。
- **去除光亮金属褪色：**使用水和醋混合而成的溶液，并用湿布清洁玻璃表面。

### 6.3 清洁炒锅

- 每次使用后，使用洗洁精内外清洁炒锅。
- 使用热水软化厚重的沉淀物。使用铬钢清洗剂和海绵清洁炒锅。
- 使用醋或酸橙汁去除蓝色褪色、水垢污渍或蛋白质凝胶。



## 7. 异常处理



### 警告!

请参阅“安全”章节。

### 7.1 如果出现以下情况，应该如何处理...

异常现象	可能原因	处理方法
无法启用或操作炉灶。	炉灶未与电源连接或连接有误。	检查炉灶是否正确连接到电源。请参阅连接图。
无法启用或操作炉灶。	保险丝熔断。	确定保险丝是否为故障原因。如果保险丝屡次断开，请联系具有资质的电工。
无法启用或操作炉灶。		重新启用炉灶，并在 10 秒钟内设置加热设置。
无法启用或操作炉灶。	您同时触摸了 2 个或多个感应区。	只触摸一个感应区即可。
无法启用或操作炉灶。	STOP+GO 功能运行。	请参阅“日常使用”章节。
无法启用或操作炉灶。	控制面板上有水渍或油渍。	清洁控制面板。
声音信号响起，炉灶停用。当炉灶停用时，系统会响起声音信号。	您在一个或多个感应区上放置了物品。	移除感应区上的物品。
炉灶停用。	您在感应区 ① 上放置了物品。	移除感应区上的物品。
余热指示灯不亮。	此区域未变热，因工作时间短暂。	如果此区域已工作足够长时间仍未变热，请联系本公司授权服务中心。
触摸面板感应区时无信号。	信号功能停用。	启用信号功能。请参阅“日常使用”章节。
 亮起。	“自动关机”功能运行。	停用炉灶并再次启用。
 亮起。	“童锁”或“锁定”功能运行。	请参阅“日常使用”章节。

异常现象	可能原因	处理方法
<b>F</b> 亮起。	烹饪区无炊具。	将炊具放置在烹饪区。
<b>F</b> 亮起。	炊具不合适。	使用合适的炊具。 请参阅“提示与技巧”章节。
<b>F</b> 亮起。	炊具底部直径过小而不适合烹饪区。	使用尺寸合适的炊具。 请参阅“技术信息”章节。
<b>E</b> 和数字亮起。	炉灶出现故障。	将炉灶与电源之间的连接断开一段时间。断开保险丝与房屋电气系统之间的连接。重新连接。 如果 <b>E</b> 再次亮起，请联系本公司授权服务中心。
<b>E3</b> 亮起。	电气连接不正确。电源电压超出范围。	联系具有资质的电工来检查安装情况。
<b>E4</b> 亮起。	由于炊具干烧而导致炉灶出现故障。烹饪区的“自动关闭”和过热保护功能运行。	停用炉灶。移除热炊具。约 <b>30</b> 秒后，再次启用烹饪区。如果炊具存在问题，系统将会显示错误消息。余热指示灯保持亮起。使炊具充分冷却。 检查炊具是否适合炉灶。请参阅“提示与技巧”章节。
<b>E7</b> 亮起。	冷却风扇堵塞。	检查冷却风扇是否被异物堵塞。如果 <b>E7</b> 再次亮起，请联系本公司授权服务中心。

## 7.2 如果找不到解决方法 ...

如果您无法自行找到问题的解决方案，请联系经销商或本公司授权服务中心。提供机身铭牌上的数据。还需提供微晶玻璃的三位字母代码（位于玻璃表面角落）和显示的错误消息。请确认，您对炉灶的操

作正确无误。如果因人为不当操作造成故障，即使设备处于保修期内，也无法享有本公司授权服务技术人员或经销商提供的免费维修服务。有关服务中心与保修条件说明，请参阅保修手册。

## 8. 安装



### 警告!

请参阅“安全”章节。

### 8.1 安装前

安装炉灶前，请记录机身铭牌的以下信息。  
铭牌位于炉灶底部。

序列号 .....

### 8.2 嵌入式炉灶

只有将炉灶装配到符合标准的嵌入式装置  
和工作台面中之后，方可使用。

### 8.3 连接电源线

- 炉灶配有连接电源线。

### 8.5 装配

台面上安装

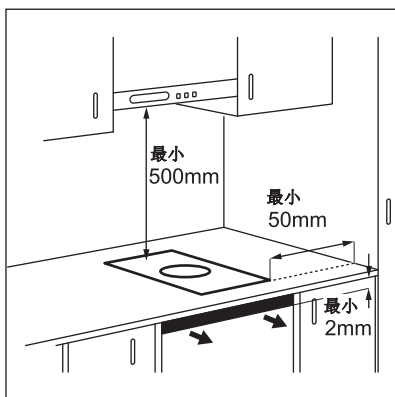

- 要替换已损坏的电源线，请使用以下（或更高规格）电源线类型：  
**H05V2V2-F**（最低运行温度为 90 °C）。  
请联系本公司授权服务中心。

### 8.4 密封槽口

1. 清洁开放区域周围的工作台面。
2. 沿着微晶玻璃的外缘，将随附的封条粘贴在炉灶下缘。封条不可露出。确保封条末端位于炉灶一侧的中间。
3. 将封条剪裁为所需长度时多留几毫米。
4. 将封条两端挤压在一起。

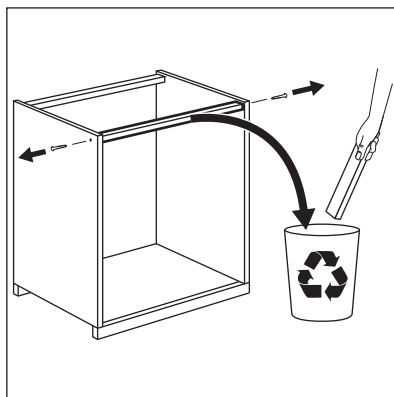



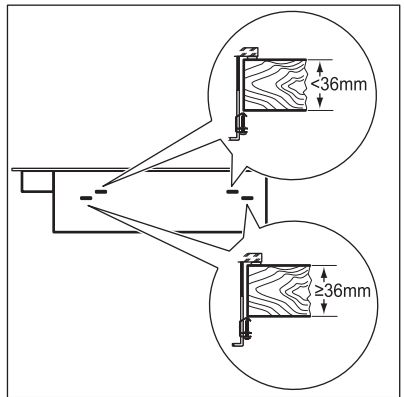
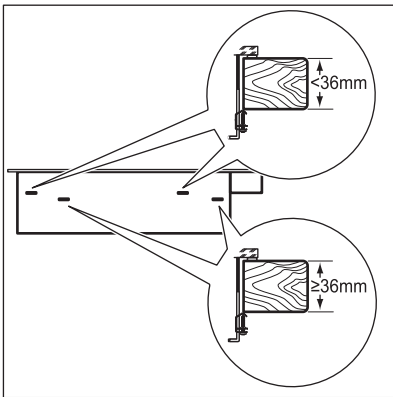
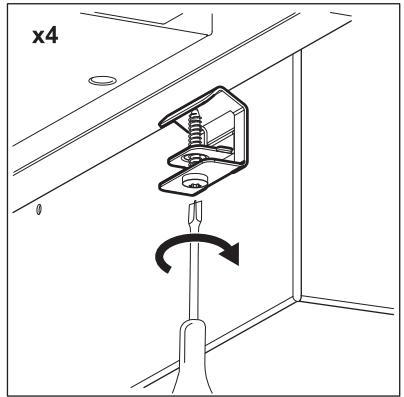
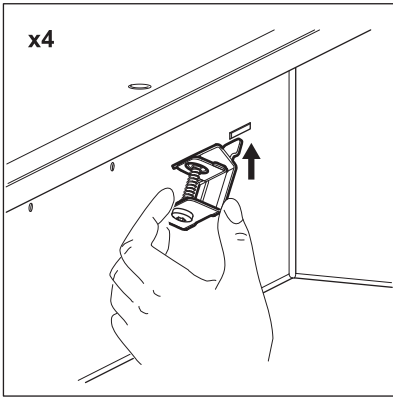
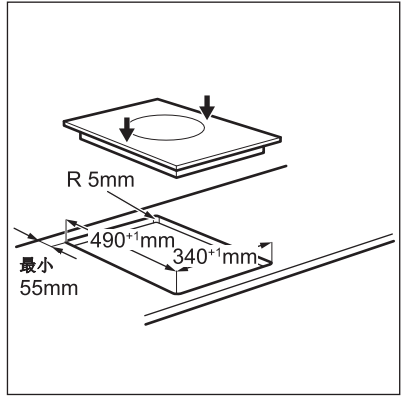
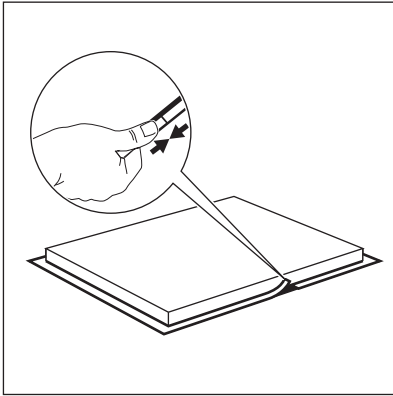

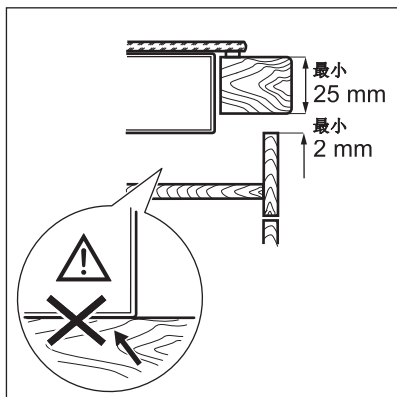

## 8.6 安装多个炉灶

**随附的配件：** 连接杆、耐热硅胶、橡胶型材、密封条。

**i** 仅使用专用耐热硅胶。

### 工作台面开孔

与墙之间的 距离	最少 50 mm
深	490 mm
宽	所安装炉灶的总宽度减去 20 mm

### 示例：

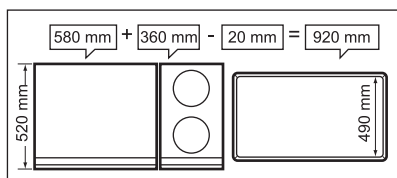

### 装配

1. 计算正确的开孔尺寸。
2. 在工作台面上制作开孔。
3. 将炉灶逐一放置在柔软表面（例如毯子）上，底面朝上。
4. 沿着微晶玻璃的外缘，将随附的封条粘贴在炉灶下缘。

5. 将固定板轻轻拧入防护罩的相应孔中。
6. 将第一个炉灶插入工作台面开孔内。然后将连接杆插入工作台面开孔内。在炉灶下将它推动到一半宽度的位置。

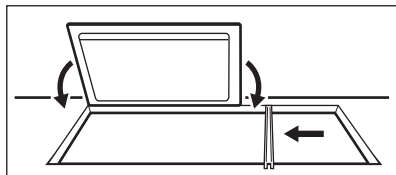

7. 将固定板从下方轻轻拧入工作台面和连接杆。

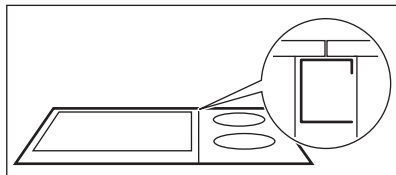

8. 将第二个炉灶插入工作台面开孔内。确保炉灶前端处于同一水平位置。

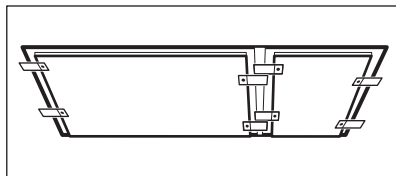

9. 拧紧固定板/握把固定螺丝。
10. 使用硅胶密封炉灶之间的缝隙，以及炉灶与工作台面之间的缝隙。
11. 在硅胶上涂一些肥皂水。

12. 稍微用力将橡胶型材压到微晶玻璃上，并沿空隙缓慢推移。

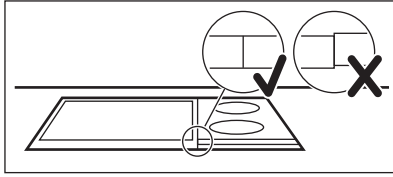

13. 请勿触摸硅胶，直到它变硬，这可能会持续一天。

14. 使用剃须刀刀片小心去除突出的硅胶。

15. 清洁玻璃表面。

## 9. 技术参数

### 9.1 铭牌

型号 HC451501EB  
 类型 56 WOK 03 AU  
 电磁灯 3.2 kW  
 序列号.....

AEG



PNC 949 595 441 01  
 220 - 240 V 50 - 60 Hz  
 德国制造  
 3.2 kW  
 CE

### 9.2 烹饪区规格

额定功率（最高加热设置）[W]	火力功能 [W]	火力功能最长持续时间 [分钟]	烹饪区直径 [mm]
2300	3200	5	300

执行标准号：GB21456-2014、GB4706.1-2005、GB4706.22-2008

## 10. 环保信息

请回收再利用带有符号  的包装材料。  
 请回收再利用废弃电器，为保护环境及人体健康贡献力量。请勿将标有符号  的产

品与生活垃圾一同处置。请将该产品送到当地的回收站或联系市政部门。

[www.aeg.cn](http://www.aeg.cn)



867322475-C-362016



**AEG**