

# 用户手册

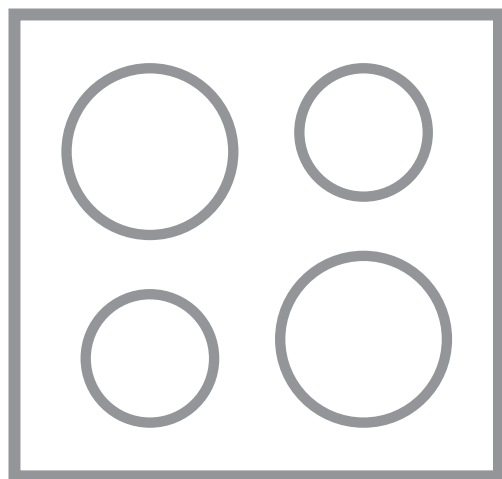

感谢您选择AEG产品。百年以来，AEG始终秉承着“Perfekt in Form und Funktion”设计美学与卓越性能的完美融合的品牌理念，致力于科技创新，极致体验，臻于美味，品鉴非凡。

## 目录

1. 警告 .....	3
2. 安全说明 .....	4
3. 产品描述 .....	7
4. 日常使用 .....	9
5. 弹性烹饪区 .....	12
6. 提示与技巧 .....	15
7. 保养与清洁 .....	17
8. 异常处理 .....	18
9. 安装 .....	20
10. 技术参数 .....	22
11. 节能 .....	23
12. 环保信息 .....	24

使用产品前请仔细阅读本使用手册，并请妥善保管。  
产品请以实物为准，如有变更，恕不另行通知。

## 客户关怀与服务

请始终使用原厂配件。

在联系本公司授权服务中心时，请确保提供下列信息：型号、PNC 和序列号。

您可在机身铭牌上找到这些信息。



警告/安全警示信息



一般信息和温馨提示



环保信息

## 1. **⚠警告**

安装使用本产品前，请仔细阅读说明书，严格按本说明书指示正确安装、使用。因安装或使用不当造成的危害，公司不承担任何责任。

### 1.1 **儿童和弱势群体安全注意事项**

- **8**岁及以上儿童和残障人士须在专业人员指导及监督下使用。
- 请勿让儿童玩耍塑料薄膜和包装箱，这可能会产生窒息事故。所以请让儿童远离包装材料，包装材料不是儿童玩具。
- 请让儿童和宠物远离运行或冷却中的产品，避免烫伤。
- 本产品有童锁功能，请启用。
- 请勿让儿童对本产品进行清洁和维护操作。

### 1.2 **一般安全要求**

- **警告：**本产品及其接触零件在使用过程中会变热。请避免触碰发热盘。
- 请勿通过外部定时器或单独的远程控制系统操作本产品。
- **警告：**在炉灶上烹饪油脂时，如果无人看管，可能会引起火灾。
- 请勿用水灭火，首先切断电源，然后用锅盖或消防被等灭火。

- 注意：烹饪过程需要看管。
- 警告：火灾危险：请勿在炉灶表面存放物品。
- 金属物品（例如刀具、餐叉、汤匙和锅盖）会变热，因此不要放置在炉灶表面。
- 请勿使用蒸汽清洁器来清洁本产品。
- 使用后，请通过控件而非炒锅探测器关闭炉灶。
- 如果微晶玻璃表面/玻璃表面破裂，请切断产品电源，以免触电。
- 如果电源线损坏，则必须由公司授权服务中心人员更换，以免发生危险。
- 警告：仅使用原厂辅件。使用不合理的辅件可能会导致事故的发生。

## 2. 安全说明

### 2.1 安装



#### 警告！

只有本公司授权服务中心人员才能安装。

- 去除所有包装物。
- 请勿安装和使用已损坏的电器。
- 请遵循产品随附的安装说明书。
- 与其他相邻电器和设备保持最小距离。
- 使用密封剂密封切割面，避免受潮湿膨胀。
- 确保产品安装位有排水孔，防止产品底部受到水蒸气和湿气的侵蚀。
- 请勿将产品安装在门附近或窗户下方。当开门或开窗时，这可防止热炊具从产品上掉落。
- 如果将产品安装在抽屉上方，需确保产品底部与上层抽屉之间有足够的通风空间。
- 运行过程中产品底部会变热。请确保在产品下方安装防火隔板，避免直接接触底部。
- 确保在工作台面与下方设备前端之间留有充足的通风空间 (2mm)。因通风空间不足而导致的损坏不在包修范围内。

## 2.2 电气连接



### 警告!

存在失火和触电的危险。

- 所有电气连接应本公司授权服务中心人员进行安装。
- 产品必须接地线。
- 实施任何操作前，需确保切断电源。
- 确保机身铭牌上的电气信息与电源的电气信息一致。如果不一致，请联系本公司授权服务中心。
- 确保产品正确安装。电源线插头（若有）松动或不合适会造成端子过热。
- 使用合适的电源线。
- 请勿使电源线缠绕。
- 确保已安装漏电保护装置。
- 请固定好电源线。
- 请确保电源线或插头（若有）附近无热源。
- 请勿使用多用插头适配器和延长接线板。
- 确保不对电源插头（若有）或电源线造成损坏。联系本公司授权服务中心更换损坏的电源线。
- 请确保带电和绝缘零件的漏电保护装置牢固安装。
- 安装结束后才可连接电源。应确保电源插头在安装后易于使用。
- 如果电源插座松动，请勿连接电源。
- 若需断电，请勿通过拉扯电源线操作。
- 仅使用正确的空气断路器：线路保护断路器、保险丝（从支架上拆下的螺丝式保险丝）、接地保护自动断路器和接触器。

- 电气安装必须配有空气断路器。空气断的触点开口宽度须至少为 **3 mm**。

## 2.3 用途



### 警告!

存在受伤、灼伤和触电的危险。

- 首次使用前，去除所有包装、标签和保护膜（若有）。
  - 请在家庭环境中使用本产品。
  - 请勿更改本产品的规格。
  - 确保通风口未被堵塞。
  - 操作过程中，必须留人看守本产品。
  - 每次使用后，将烹饪区设置为“关”。
  - 请勿使用炒锅探测器。
  - 请勿将刀叉或炖锅锅盖放置在烹饪区。防止会过热。
  - 切勿在双手潮湿或电器与水接触的情况下进行操作。
  - 请勿将本产品用作工作或储物台面。
  - 如果本产品表面破裂，请立即断电。以免触电。
  - 本产品工作时，佩戴心脏起搏器的用户必须与电磁烹饪区至少相隔 **30 cm**。
  - 将食物放入热油中时，热油会飞溅。
-  **警告!**  
存在火灾和爆炸的危险。
- 加热油脂会释放可燃蒸汽。烹饪时，请确保油脂远离火焰，以免着火。
  - 高温热油释放的蒸汽可导致自燃。
  - 二次用油含有食物残留，与首次用油相比，燃点更低。
  - 请勿将易燃产品或被易燃产品浸湿的衣物放在本产品内部、附近或表面。



### 警告!

存在电器损坏的危险。

- 请勿将热炊具放置在控制面板上。
- 请勿将热锅盖放置在炉灶的玻璃表面。
- 请勿将干烧炊具。
- 小心不要让物品或炊具从本产品上掉落，以免表面损坏。
- 请勿在没有炊具的情况下启用烹饪区。
- 请勿将铝箔放置在本产品上。
- 请勿在烹饪表面移动由铸铁、铝制成的炊具，或底部损坏的炊具，以免划伤微晶玻璃。
- 本产品仅供烹调使用。切勿用作他途，例如，室内供暖。

## 2.4 保养与清洁

- 请定期清洁本产品，以防止表面材料发生腐蚀。
- 停用本产品，待其冷却后再进行清洁。
- 断开本产品与电源的连接，然后再进行维护。
- 请勿使用喷水和蒸汽清洁本产品。
- 可使用柔软的湿布清洁本产品。只能使用中性洗涤剂。请勿使用任何磨料制品、磨洗垫、溶剂或金属物体进行清洁。

## 2.5 废弃处置



### 警告!

受伤或窒息的危险。

- 有关如何正确弃置本产品的信息，请联系当地市政部门。
- 断开本产品与电源的连接。
- 切断靠近产品的电源线并将其丢弃。

## 2.6 服务

- 若要维修本产品，请联系本公司授权服务中心。
- 仅使用原厂备件。

## 3. 产品描述

### 3.1 烹饪表面布局

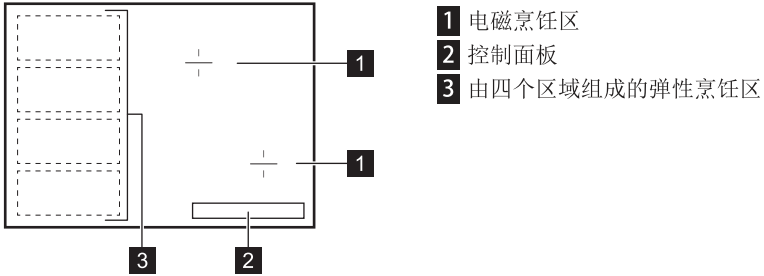

### 3.2 控制面板布局

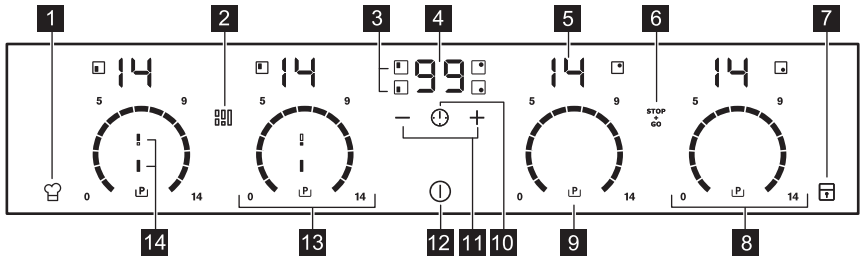

使用感应区来操作本产品。显示屏、指示灯和声音可指示所使用的功能。

传感区域	功能	备注
1	阶梯火力	用于启用和停用功能。
2	灵活桥接	用于在三个功能模式之间进行切换。
3	- 烹饪区的定时器指示灯	用于显示为哪个区域设置时间。
4	- 定时器显示	用于显示时间（以分钟为单位）。
5	- 加热设置显示	用于显示加热设置。
6	STOP+GO	用于启用和停用功能。
7	锁定/童锁	用于锁定/解锁控制面板。
8	- 控制档	用于设置加热设置。

传感区域	功能	备注
<b>9</b>	 爆炒功能	用于启用和停用功能。
<b>10</b>	 -	用于选择烹饪区。
<b>11</b>	 -	用于延长或缩短时间。
<b>12</b>	 开/关	用于启用和停用炉灶。
<b>13</b>	- 控制档	用于为灵活的电磁烹饪区设置加热设置。
<b>14</b>	- 灵活桥接模式指示灯	用于显示处于活动状态的灵活桥接模式。

### 3.3 加热设置显示

显示屏	描述
	烹饪区停用。
	烹饪区运行。
	<b>STOP+GO</b> 功能运行。
	“自动加热”功能运行。
	“火力”功能运行。
 数字	发生故障。
	优化热量控制（3段余热指示灯）：继续烹饪/保温/余热。
	“锁定/童锁”功能运行。
	烹饪区中存在炊具不合适、过小或无炊具的情况。
	“自动关机”功能运行。
	“火力调节”功能运行。



### 3.4 优化热量控制（3 段余热指示灯）



**警告！**

 余热可导致灼伤。

指示灯可显示余热水平。当炉灶很热且余热指示灯亮起时，炉灶表面的灵活桥接符号和十字线将会亮起。

电磁烹饪区可直接在炊具底部提供烹饪过程中所需的热量。微晶玻璃台面通过炊具的热量传递受热。

## 4. 日常使用



**警告！**

请参阅“安全”章节。



### 4.1 启用和停用

触摸  1 秒即可启用或停用炉灶。

启用炉灶后，控制面板将会亮起，停用炉灶后，控制面板将会熄灭。停用炉灶时，只能看到  感应区。

### 4.2 自动关机

该功能可在以下情况下自动关机：

- 所有烹饪区均已停用，
- 启用炉灶后未设置加热程序，
- 食物溢出到控制面板上或将物品（平底锅、抹布等）放置在控制面板上超过 10 秒。声音信号响起，炉灶关机。请移除物品或清洁控制面板。
- 炉灶过热（例如炖锅干烧）。待烹饪区冷却后，再使用炉灶。
- 使用的炊具不合适。符号  亮起，烹饪区会在 2 分钟后自动停用。
- 您未停用烹饪区或更改加热设置。经过一段时间后， 将会亮起，炉灶将关机。

各档位最长持续工作时间如下所示：

档位设置	最长持续工作时间
 , 1-3	6 小时
4-7	5 小时
8-9	4 小时
10-14	1.5 小时

### 4.3 加热设置

设置或更改加热设置：

在正确的加热设置处触摸控制档，或在控制档中移动手指，以获得正确的加热设置。

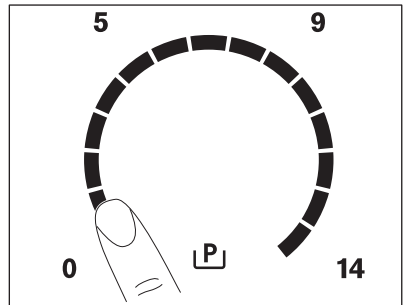





## 4.4 使用烹饪区

将炊具放置在工作台面上的十字/方块处。完全覆盖十字线/方块。电磁烹饪区可根据炊具底部的尺寸自动调整。可同时在这两个烹饪区使用大型炊具进行烹饪。

## 4.5 自动加热

启用此功能可在较短时间内达到所需加热效果。启用此功能时，烹饪区首先在最高设置下运行，然后继续在所需加热设置下进行烹饪。

 此功能启用前，请确保烹饪区处于冷却状态。

**若需启用功能：** 触摸 。  亮起。立即触摸设定档位。5 秒后，  亮起。

**停用此功能：** 更改档位。

## 4.6 爆炒功能

此功能可为电磁烹饪区提供一段有限时间内高于最高档位的火力。经过此时间后，电磁烹饪区会自动回最高档位。

 请参阅“技术信息”一章节。

**启用爆炒：** 触摸 。  亮起。

**停用爆炒：** 更改加热设置。

## 4.7 定时器

### 倒计时定时器

针对单独的烹饪过程设置烹饪区的工作时长。



首先设定烹饪区档位，然后设置倒计时功能。

**设置烹饪区倒计时器：** 反复触摸 ，直至所需烹饪区指示灯亮起为止。

**启用倒计时器：** 触摸定时器的  设置时间（00 - 99 分钟）。当烹饪区的指示灯开始慢慢闪烁时，时间开始倒计时。

**查看剩余时间：** 通过  设置烹饪区。烹饪区的指示灯开始快速闪烁。显示屏会显示剩余时间。

**更改时间：** 通过  设置烹饪区。触摸  或 。

**停用倒计时器：** 通过  设置烹饪区，然后触摸 。剩余时间会设置回 00。烹饪区的指示灯熄灭。



 时间到时，系统将有声音提示，00 将会闪烁。烹饪区停止工作。

**终止声音：** 触摸 。



### 正计时定时器

监控烹饪区的工作时长。

**设置烹饪区正定时器：** 反复触摸 ，直至所需烹饪区指示灯亮起为止。

**启用正定时器：** 触摸定时器的 。  亮起当烹饪区的指示灯开始慢慢闪烁时，时间开始正计时。显示屏在  与已计时间（分钟）之间切换。



**查看烹饪区的工作时长：** 通过  设置烹饪区。烹饪区的指示灯开始快速闪烁。显示屏显示烹饪区的工作时长。

**停用正定时器：** 通过  设置烹饪区，然后触摸  或 。烹饪区的指示灯熄灭。

### 分钟提醒

当炉灶开机但烹饪区未工作时，可使用此功能作为分钟提醒。加热设置显示屏显示 。

**启用分钟提醒：** 触摸 。

触摸定时器的  或  设置时间。时间到时，系统提示音响起，00 将会闪烁。

**停止声音提醒**：触摸 。

 此功能不会对烹饪区的工作造成任何影响。

## 4.8 STOP+GO

此功能可将启用的所有烹饪区设置为最低档位。

该功能运行时，无法更改档位。

此功能无法停止定时器功能。

**启用此功能**：触摸   亮起。

**停用此功能**：触摸 。先前的加热设置随即显示。

## 4.9 锁定

烹饪区工作时，可锁定控制面板，以防止加热档位发生意外更改。

**首先设置加热档位。**



**启用锁定功能**：触摸 。  亮起 4 秒。定时器保持亮起。



**停用锁定功能**：触摸 。先前的加热档位显示。

 停用炉灶时，也需停用锁定功能。

## 4.10 童锁

童锁功能可防止炉灶被意外操作。

**启用童锁**：通过  启用炉灶。请勿设置加热设置。触摸  4 秒。  亮起。通过  确认。

**停用童锁**：通过  启用炉灶。请勿设置档位设置。触摸  4 秒。  亮起。通过  确认。

**仅针对某一烹饪时段停用童锁**：通过



 启用炉灶。

 亮起。触摸  4 秒。  亮起。

**在 10 秒内设置加热档位**。可操作炉灶。

通过  确认，童锁功能关闭。

## 4.11 提示音控制（启用和停用提示音）



停用炉灶。触摸  3 秒。显示屏亮起后熄灭。触摸  3 秒。  或  亮起。触摸定时器的  选择以下其中一项：

-  - 提示音关闭

-  - 提示音开启

炉灶自动停用后选择生效。

当功能设置为  时，只有在下列情况下才会听到声音：

- 触摸  
- 分钟提醒设定时间到
- 倒计时定时器设定时间到
- 控制面板上有杂物

## 4.12 火力智能管理功能

- 炉灶依虚线分为左右两相。两相中的烹饪区分布请参阅插图。
- 左相烹饪区总共最高可产生 **3700W** 的负荷功率。
- 此功能可在连接至同一相位的烹饪区之间分配火力。
- 当连接至单个相位的烹饪区的总电力负荷超过 **3700W** 时，将会启用此功能。
- 此功能可降低连接至同一相位的其他烹饪区的火力。
- 火力减小的烹饪区的加热设置显示会在两个等级之间变化。

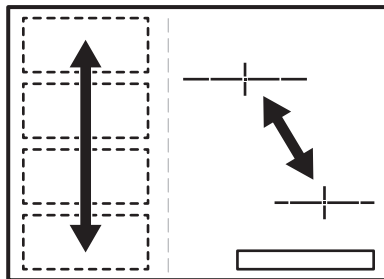

## 5. 弹性烹饪区



**警告!**

请参阅“安全”章节。

### 5.1 灵活桥接功能

弹性烹饪区由四个小烹饪区域组成。这些区域可以合并为尺寸不同的两个烹饪区或一个大型烹饪区。同时运行的烹饪区侧会亮起，它们通过较短的亮线连接在一起。根据使用炊具的尺寸，来选择区域组合。有三种模式可供选择：标准（启用炉灶时自动启用）、大桥接和最大桥接。



要设置加热档位，请使用左侧的两组控制档。

#### 切换加热模式

要在各种模式之间进行切换，请使用感应区：.

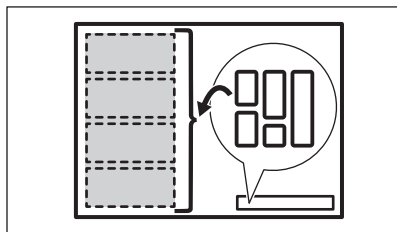

模式切换时，加热档位回 0。

#### 炊具的直径和位置

根据炊具尺寸和形状的选择合适的桥接模式。炊具应放置在所选加热区域的中央。

将底部直径小于 **160 mm** 的炊具放置在单个区域中央。

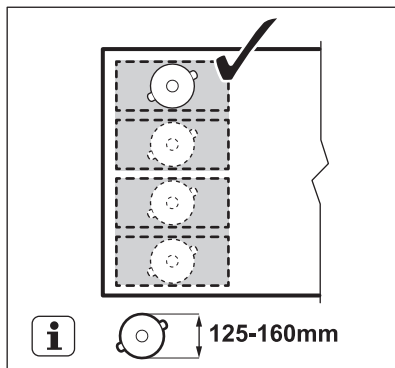

将底部直径大于 160 mm 的炊具放置在两个桥接着的区域中央。

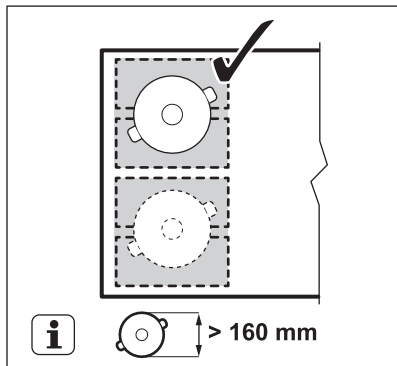

## 5.2 灵活桥接的标准模式

此模式在启用炉灶时自动激活。它将这些区域连接为两个单独的烹饪区。在此模式下，桥接的烹饪区两侧会亮起，中间会有短的亮线显示可以分别为每个区域设置加热档位。使用左侧的两组控制档。

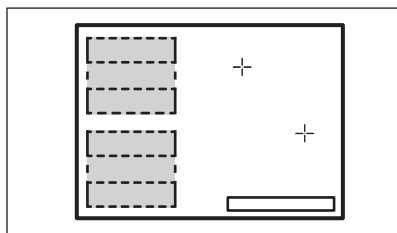

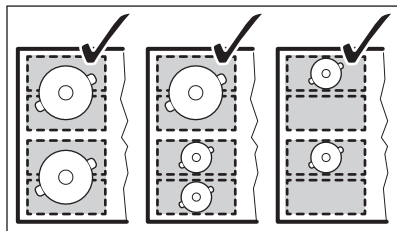

正确的炊具位置：

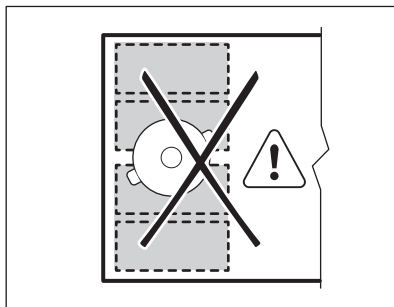

不正确的炊具位置：



## 5.3 灵活桥接的大桥接模式

要启用此模式，请按下 ，直至指示灯  亮起为止。此模式可将后三个区域连接为一个烹饪区。前面的一个区域未连接，作为独立的烹饪区运行。可以分别为每个区域设置档位。要设置档位，请使用左侧的两组控制档。对于较大区域，使用右侧控制档；对于较小区域，使用左侧控制档。

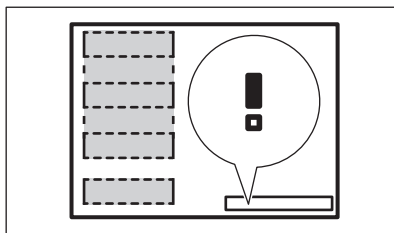

正确的炊具位置：

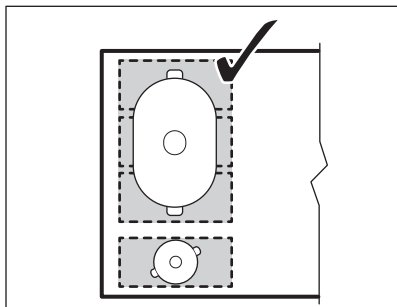

要使用此模式，必须将炊具放置在已连接的三个区域中。如果所使用炊具尺寸小于其中的两个区域，则显示屏会显示 ，该桥接区域将会在 2 分钟后关闭。

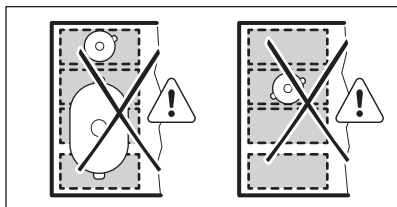

不正确的炊具位置:



## 5.4 灵活桥接的最大桥接模式

要启用此模式，请按下 ，直至指示灯  亮起为止。此模式可将所有区域连接为一个烹饪区。要设置档位，请使用左侧的任意两组控制档。

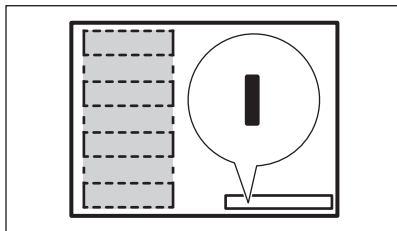

正确的炊具位置:

要使用此模式，必须将炊具放置在已连接的四个区域中。如果所使用炊具的尺寸小于其中三个区域，则显示屏会显示 ，该区域将会在2分钟后关闭。

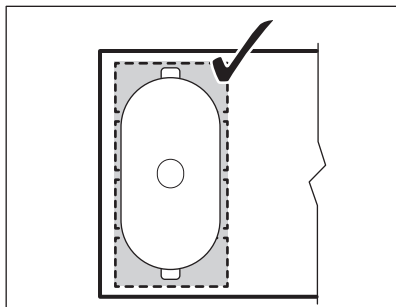

不正确的炊具位置:

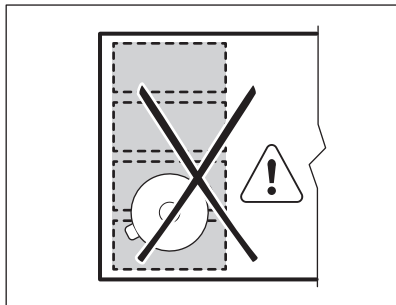

## 5.5 阶梯式温控功能

可用于调节温度，方法为将炊具移动至电磁烹饪区中的不同位置。

此功能可将电磁烹饪区划分为三个具有不同温度控制的区域。在此模式下，烹饪区两侧将会亮起。炉灶可检测炊具位置，并根据相应位置调节加热设置。可将炊具放置在前部、中部或后部位置。如果将炊具放置在前部，可以获得最高的加热设置。要降低加热设置，请将炊具移动至中部或后部位置。

 运行此功能时，只能使用一个锅。

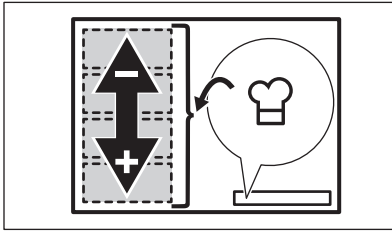

### 基本信息：

- 要启用阶梯温控功能，炊具底部的直径最小为 **160 mm**。
- 左后控制档的加热设置显示屏可显示炊具在电磁烹饪区的位置。前部 、中部 、后部 。

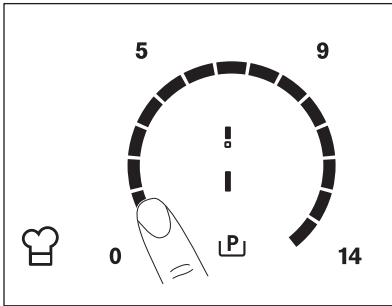

- 左前控制档的加热设置显示屏可显示加热设置。**要更改加热设置，请使用左前控制档。**
- 首次启用此功能时，前部位置对应于加热档位 ，中部位置对应于加热档位 ，后部位置对应于加热档位 。

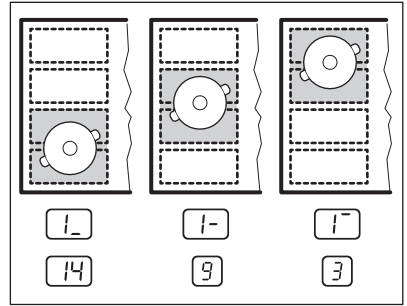

可以分别为每个位置更改加热设置。下次启用此功能时，炉灶将会显示所设置的加热设置。

### 启用功能

要启用此功能，请将炊具放置在烹饪区的正确位置。触摸 。符号上方的指示器亮起。如果未将炊具放置在烹饪区， 将会亮起，并且灵活电磁烹饪区将会在 **2** 分钟后设置为 。

### 停用功能

要停用此功能，请触摸 或将加热设置设定为 。符号 上方的指示灯熄灭。

## 6. 提示与技巧



### 警告！

请参阅“安全”章节。

### 6.1 炊具



对于电磁烹饪区，强大的电磁场可以快速为炊具提供热量。



使用电磁烹饪区时，请使用合适炊具。

### 炊具材料

- **合适：** 铸铁、钢、搪瓷钢、不锈钢、底部为多层组合（附有制造商标志）。
- **不合适：** 铝、铜、黄铜、玻璃、陶瓷。

适合与电磁炉灶搭配使用的炊具应满足以下条件：

- 放置在最高加热档位区域，炊具中部分水很快就能沸腾。
- 炊具底部能被磁铁吸附。

 移动炊具时，灵活桥接电磁烹饪区的印刷图文可能会变脏或变色。可以采用标准方法清洁烹饪区。

 请使用底部后厚而平整的炊具。

### 炊具尺寸

电磁烹饪区可根据炊具底部的尺寸在一定限度内自动调整。

烹饪区的效能与炊具直径有关。直径低于最小尺寸的炊具只能接收到烹饪区产生的一部分火力。

 请参阅“技术信息”章节。

## 6.2 运行过程中的提示音

如果听到：

- 爆裂声：炊具由多种不同材料制成

- 口哨声：烹饪区设置高火力档位，炊具由多种不同材料制成
- 嗡嗡声：使用高火力档位。
- 咔哒声：发生电力切换。
- 嘶嘶声或蜂鸣声：风扇运行。

提示音属于正常现象，不代表炉灶存在故障。

## 6.3 Öko定时器（环保定时器）

为了节能，烹饪区加热功能会在倒计时定时器发出声音提示之前停用。运行时间的差异取决于加热档位设置和烹饪操作的时长。

## 6.4 烹饪应用示例

加热档位与烹饪区功耗并不构成线性关系。提高加热档位时，烹饪区的功耗并不会成比例增加。这意味着，使用中等档位的烹饪区的功率不到高档位的一半。

 表中数据仅供参考。

加热档位	用途：	时间 (分钟)	建议
 - 1	食物保温。	根据需要	给炊具盖上盖子。
1 - 3	荷兰酸辣酱，熔化：黄油、巧克力、果子冻。	5 - 25	不时搅拌。
1 - 3	凝固：松软煎蛋卷、烤蛋。	10 - 40	烹饪时盖上盖子。
3 - 5	焖米饭与奶类食品，加热速食饭菜。	25 - 50	加入比大米至少多出一倍的液体，逐步搅拌奶类食品。
5 - 7	蒸蔬菜、鱼、肉。	20 - 45	添加几汤匙液体调料。
7 - 9	蒸土豆。	20 - 60	每 750 g 土豆最多使用 ¼ 水。



加热档位	用途:	时间 (分钟)	建议
7 - 9	烹制较多食品、炖品与汤品。	60 - 150	最多使用 3 升液体调料外加配料。
9 - 12	轻炒：薄肉片、小牛肉、厚肉片、炸肉/鱼饼、香肠、肝脏、乳酪面粉糊、蛋、烙饼、甜甜圈。	根据需要	中途翻面。
12 - 13	爆炒，炸土豆饼、里脊牛排、肉排。	5 - 15	中途翻面。
14	烧水、烹任意大利面、烧肉（菜炖牛肉、焖炖肉块）、炸薯条。		
	烧开大量水。“火力”功能运行。		

## 7. 保养与清洁



### 警告！

请参阅“安全”章节。

- **待炉灶充分冷却后去除：**水垢圈、水圈、油渍、光亮金属褪色。使用湿布和非磨砂型洗涤剂清洁炉灶。清洁后，使用软布擦干炉灶。
- **去除光亮金属褪色：**使用水和醋混合而成的溶液，并用湿布清洁玻璃表面。

### 7.1 基本信息

- 每次使用后，清洁炉灶。
- 始终使用底部清洁的炊具。
- 表面的划痕或暗斑不会对炉灶的使用方式产生任何影响。
- 使用适用于炉灶表面的特殊清洁剂进行清洁。
- 使用特殊的玻璃刮刀。

### 7.2 清洁炉灶

- **立即去除：**熔态塑料、塑料薄膜、糖和含糖食物，以免炉灶损坏。请小心避免烫伤。将特殊的刮刀呈锐角放置在玻璃表面，然后在表面上移动刀片。

## 8. 异常处理



**警告!**

请参阅“安全”章节。

### 8.1 如果出现以下情况，应该如何处理...

异常现象	可能原因	处理方法
无法启用或操作炉灶。	炉灶未与电源连接或连接有误。	检查炉灶是否正确连接到电源。请参阅连接图。
无法启用或操作炉灶。	保险丝熔断。	确定保险丝是否为故障原因。如果保险丝屡次断开，请联系具有资质的电工。
无法启用或操作炉灶。		重新启用炉灶，并在 <b>10</b> 秒钟内设置加热设置。
无法启用或操作炉灶。	您同时触摸了 <b>2</b> 个或多个感应区。	只触摸一个感应区即可。
无法启用或操作炉灶。	<b>STOP+GO</b> 功能运行。	请参阅“日常使用”章节。
无法启用或操作炉灶。	控制面板上有水渍或油渍。	清洁控制面板。
声音信号响起，炉灶停用。 当炉灶停用时，系统会响起声音信号。	您在一个或多个感应区上放置了物品。	移除感应区上的物品。
炉灶停用。	您在感应区 ① 上放置了物品。	移除感应区上的物品。
余热指示灯不亮。	此区域未变热，因工作时间短暂。	如果此区域已工作足够长时间仍未变热，请联系本公司授权服务中心。
“自动加热”功能无法运行。	烹饪区温度很高。	使烹饪区充分冷却。
“自动加热”功能无法运行。	设置了最高加热档位。	最高加热档位与此功能的火力相同。
加热档位在两个等级之间变化。	“灵活桥接”功能运行。	请参阅“日常使用”章节。
感应区变热。	炊具过大，或者炊具的放置位置距离控制面板过近。	如条件允许，请在后部区域放置大型炊具。
触摸面板感应区时无信号。	信号功能停用。	启用信号功能。 请参阅“日常使用”章节。

异常现象	可能原因	处理方法
弹性烹饪区无法加热炊具。	炊具在弹性烹饪区中的放置位置不正确。	将炊具放置在弹性烹饪区的正确位置上。炊具的位置取决于已启用的功能或功能模式。 请参阅“弹性烹饪区”章节。
弹性烹饪区无法加热炊具。	对于已启用的功能或功能模式，炊具底部的直径不正确。	使用直径适用于已启用功能或功能模式的炊具。在弹性烹饪区中，在单个区域使用直径小于 <b>160 mm</b> 的炊具。 请参阅“弹性烹饪区”章节。
 亮起。	“自动关机”功能运行。	停用炉灶并再次启用。
 亮起。	“童锁”或“锁定”功能运行。	请参阅“日常使用”章节。
 亮起。	烹饪区无炊具。	将炊具放置在烹饪区。
 亮起。	炊具不合适。	使用合适的炊具。 请参阅“提示与技巧”章节。
 亮起。	炊具底部直径过小而不适合烹饪区。	使用尺寸合适的炊具。 请参阅“技术信息”章节。
 亮起。	炊具未覆盖十字/方块。	完全覆盖十字线/方块。
 亮起。	“灵活桥接”功能运行。在运行的功能模式下，炊具未覆盖一个或多个区域。	在运行的功能模式下，将炊具放置在正确编号的区域中，或更改功能模式。 请参阅“弹性烹饪区”章节。
 亮起。	“火力调节”功能运行。将两个锅放置在灵活电磁烹饪区中。	仅使用一个锅即可。 请参阅“弹性烹饪区”章节。
 和数字亮起。	炉灶出现故障。	将炉灶与电源之间的连接断开一段时间。断开保险丝与房屋电气系统之间的连接。重新连接。 如果  再次亮起，请联系本公司授权服务中心。

异常现象	可能原因	处理方法
<b>E3</b> 亮起。	电气连接不正确。电源电压超出范围。	联系具有资质的电工来检查安装情况。
<b>E4</b> 亮起。	由于炊具干烧而导致炉灶出现故障。烹饪区的“自动关闭”和过热保护功能运行。	停用炉灶。移除热炊具。约 30 秒后，再次启用烹饪区。如果炊具存在问题，系统将会显示错误消息。余热指示灯保持亮起。使炊具充分冷却。 检查炊具是否适合炉灶。请参阅“提示与技巧”章节。
<b>E7</b> 亮起。	冷却风扇堵塞。	检查冷却风扇是否被异物堵塞。如果 <b>E7</b> 再次亮起，请联系本公司授权服务中心。
<b>E8</b> 亮起。	电气连接不正确。炉灶仅连接到一个相。	联系具有资质的电工来检查安装情况。请参阅连接图。

## 8.2 如果找不到解决方法 ...

如果您无法自行找到问题的解决方案，请联系经销商或本公司授权服务中心。提供机身铭牌上的数据。还需提供微晶玻璃的三位字母代码（位于玻璃表面角落）和显示的错误消息。请确认，您对炉灶的操

作正确无误。如果因人为不当操作造成故障，即使设备处于保修期内，也无法享有本公司授权服务技术人员或经销商提供的免费维修服务。有关服务中心与保修条件说明，请参阅保修手册。

## 9. 安装



### 警告!

请参阅“安全”章节。

### 9.1 安装前

安装炉灶前，请记录机身铭牌的以下信息。铭牌位于炉灶底部。

序列号 .....

### 9.2 嵌入式炉灶

只有将炉灶装配到符合标准的嵌入式装置和工作台面中之后，方可使用。

### 9.3 连接电源线

要进行单相或双相连接，请使用以下（或更高规格）电源线类型：**H05V2V2-F**（最低运行温度为 90 °C）。安装时，使用 220V 以下的 CCC 电源线和插头。

### 9.4 密封槽口

1. 清洁工作台面中的槽口。
2. 将随附的封条分割为 4 段。封条的长度必须与槽口相同。
3. 以 45°角切割封条末端。封条末端应与槽口拐角精确贴合。

4. 使用封条密封槽口。封条不可露出。  
请勿将封条末端重叠在一起。

装配炉灶后，使用硅胶密封微晶玻璃与工作台面之间的空隙。请确保微晶玻璃下方无硅胶。

## 9.5 装配

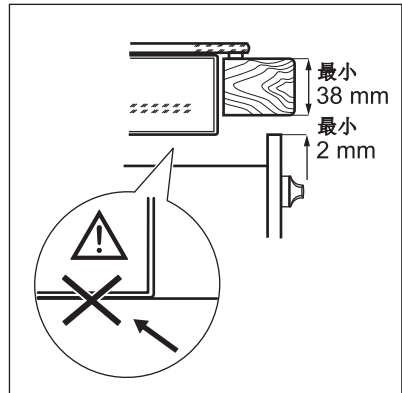
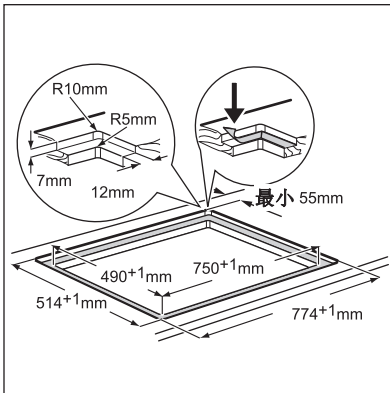
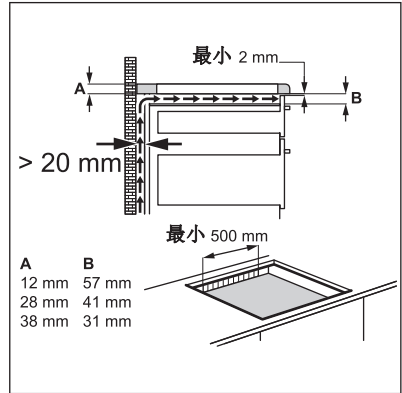
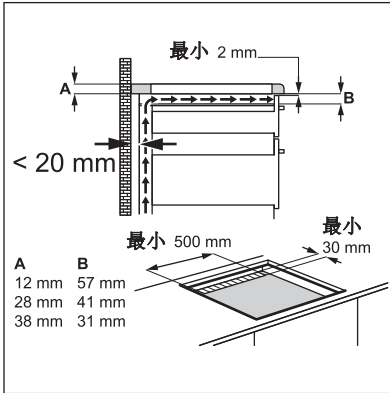
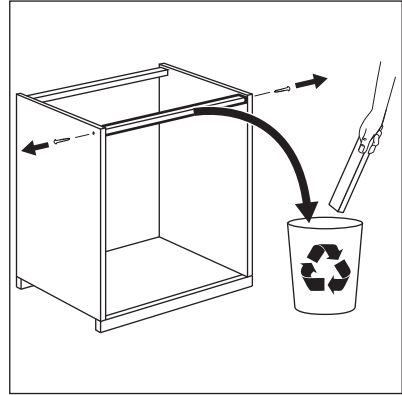
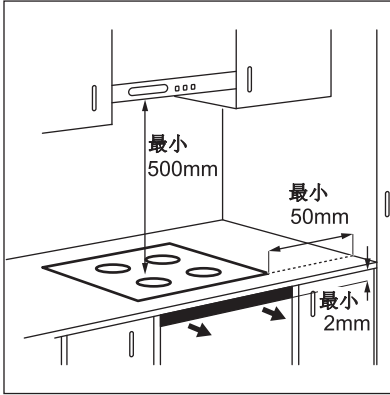

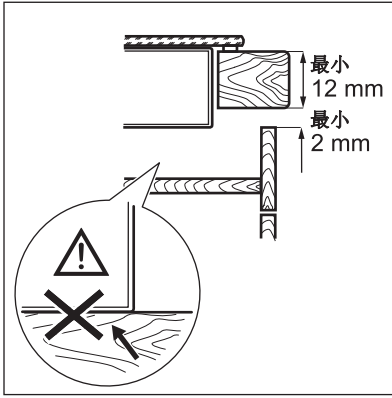

## 9.6 安全盖

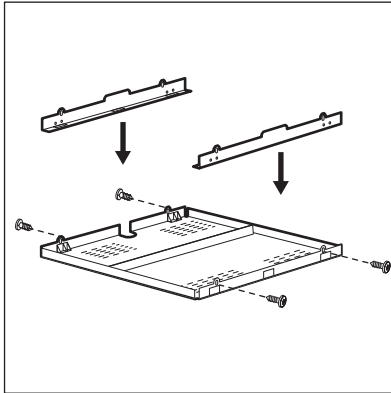

如果使用安全盖（可选配件），则炉灶前方不需要保留 **2 mm** 的通风空间，炉灶正下方也不需要铺设保护地板。在某些国家/地区，无法获得保护箱配件。请联系当地供应商。

**i** 如果在烤箱上方安装炉灶，则无法使用保护箱。

# 10. 技术参数

## 10.1 铭牌

型号 HKP87420IB  
类型 60 GBD CC AU  
电磁灯 7.4 kW  
序列号.....

AEG

PNC 949 597 181 00  
220 - 240 V 50 - 60 Hz

德国制造

7.4 kW



## 10.2 烹饪区规格

烹饪区	额定功率（最高加热档位）[W]	火力功能 [W]	火力功能最长持续时间 [分钟]	炊具直径 [mm]
中后部	2300	3200	10	180 - 210
右前部	1800	2800	10	145 - 180
弹性烹饪区	2300	3200	10	125 - 210 <sup>1)</sup>

1) 在“大桥接”和“最大桥接”模式下，可以使用烤锅。有关锅的尺寸，请参阅“弹性烹饪区”章节。

烹饪区的火力与表格中的数据可能存在细微差异。它会根据炊具的材质和尺寸而有所不同。

为了获得最佳烹饪效果，请使用尺寸不大于工作台面直径的炊具。

## 11. 节能

### 符合 EU 66/2014 的产品信息

型号标识		HKP87420IB
炉灶类型		内置炉灶
烹饪区数量		2
烹饪区数量		1
加热技术		电磁
圆形烹饪区直径 (☒)	中后部 右前部	21.0 cm 18.0 cm
烹饪区的长度 (L) 和宽度 (W)	左侧	L 41.8 cm W 24.8cm
每个烹饪区的能耗 (EC 电力烹饪)	中后部 右前部	172.3 Wh / kg 181.8 Wh / kg
烹饪区的能耗 (EC 电力烹饪)	左侧	184.2 Wh / kg
每个炉灶的能耗 (EC 电力烹饪)		181.3 Wh / kg

EN 60350-2 - 家用烹饪电器 - 第 2 部分：  
炉灶 - 衡量性能的方法



## 11.2 节能

如果依照下列提示，即可在每天的烹饪活动中节省能源。

- 加热水时，请只准备所需的水量。
- 如有可能，请始终盖上炊具盖。

- 首先将炊具放置在烹饪区中，然后再启用烹饪区。
- 将直径较小的炊具放置在直径较小的烹饪区。
- 直接将炊具放置在烹饪区中央。
- 请利用余热为食物保温或解冻食物。

## 12. 环保信息

请回收再利用带有符号  的包装材料。  
请回收再利用废弃电器，为保护环境及人体健康贡献力量。请勿将标有符号  的产

品与生活垃圾一同处置。请将该产品送到当地的回收站或联系市政部门。









www.aeg.cn



867332202-A-272016



**AEG**