

用户手册

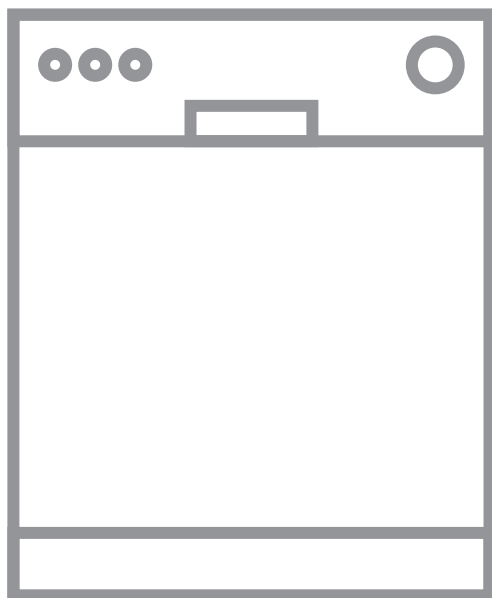

内容

1. 安全信息.....	2
2. 安全说明.....	4
3. 产品说明.....	5
4. 控制面板.....	6
5. 程序.....	7
6. 设置.....	8
7. 选项.....	10
8. 初次使用前.....	11
9. 日常使用.....	12
10. 建议和提示.....	13
11. 保养与清洗.....	14
12. 排除故障.....	17
13. 技术信息.....	20
14. AEG 家用电器 "三包" 服务指南.....	20
15. 环保问题.....	23

力求完美

感谢您选择这款 AEG 产品。我们打造这款产品，旨在多年来始终为您提供完美的性能，其采用了普通设备上所没有的创新技术，帮助让您的生活变得更加简单。请花几分钟时间阅读，以便充分了解该款产品的功能。

欢迎使用 AEG 产品。

访问我们的网站：



获取使用建议、手册、故障检修工具、检修信息：

www.aeg.cn

客户关怀与服务

务必使用原装备件。

当您联系授权服务中心时，请确保您可以提供以下数据：型号、产品编号、序列号。该信息可以在标牌上找到。

 警告/注意 - 安全信息

 一般信息和提示

 环境信息

如有更改恕不另行通知。

1. 安全信息

请确保按照随附说明操作本机，否则可能发生安全事故。在安装和使用本机之前，请认真阅读随附的操作说明。对于不当安装或使用本机而造成的任何伤害或损害，制造商不承担任何责任。请妥善保管操作说明，并置于易于取用的地方，供将来参考之用。

1.1 未成年人和易受伤人群的安全

- 年龄在 8 岁以下的未成年人不能使用本机。本机可供 8 岁及以上未成年人和存在身体缺陷、感官或精神上有障碍或缺乏相关经验及知识的人士使用，前提是由具备安全使用本机经验和知识并了解相关危险的监护人为其提供监督或指导。
- 未成年人和存在身体缺陷、感官或精神上有障碍的人士应远离本机，除非有监护人为其提供持续监督。
- 请勿让未成年人玩弄本机器。
- 洗涤剂应远离未成年人。
- 当机门处于打开状态时，勿让未成年人和宠物靠近本机。
- 未成年人和存在身体缺陷、感官或精神上有障碍或缺乏相关经验及知识的人士不应对本机进行清洁和用户维护。

1.2 一般安全

- 本设备旨在用于家用和类似应用场合，例如：
 - 农舍；商店、办公室及其他工作环境的员工厨房区；
 - 酒店、汽车旅馆、家庭旅馆和其他住宅类型环境中的顾客；
- 请勿更改本机规格。
- 工作水压（最低和最高）必须介于 0.5 (0.05) / 8 (0.8) bar (MPa) 之间
- 不得超过 14 套餐具设置的最大数目。
- 如果电源线受损，必须由制造商、授权服务中心或具备类似资质的人员进行更换，以免发生危险。
- 警告：刀具及其他尖锐的厨房器皿在放入篮中时必须尖头朝下，或水平放置。
- 请勿使本机机门打开且无人看守，以避免意外踩到它。
- 进行维护操作之前，请停用本机，然后将电源插头从插座上拔下。
- 请勿使用高压喷淋水和/或蒸汽来清洁本机。
- 如果本机底座上有通风口，不得以毯子等物品将其覆盖。
- 使用新供应的软管套件将本机连接到水管。不得重复使用旧的软管套件。

2. 安全说明

2.1 安装



警告!
必须由具备资质的人员安装本机。

- 去除所有包装物。
- 请勿安装或使用已损坏的设备。
- 按照本机附带的安装说明书操作。
- 本机非常重，搬运时请注意。请始终佩戴安全手套和配套的鞋子。
- 请勿在温度低于 0 °C 的地方安装或使用本机。
- 在符合安装要求的安全适宜的地方安装本机。

2.2 电气连接



警告!
存在火灾或触电危险。

- 本机必须接地。
- 确保铭牌上的参数与主供电电源的电气额定值兼容。
- 始终使用正确安装的防电击插座。
- 请勿使用多插头扩展适配器和延长电线。
- 切勿损坏电源插头和电源电线。在需要更换电源线时，应交给我们的授权服务中心来完成。
- 只有在安装过程结束后，才能将电源插头插入电源插座。确保在安装后，仍可方便地插拔电源插头。
- 断开本机与电源的连接时，请勿拉动电源线，请始终拉动电源插头。
- 本机装有 10 A 电源插头。

2.3 水源连接

- 请勿损坏水管。
- 连接到新管道、长时间未使用的管道、已经过修复的管道或者安装了新设备（例如水表等）的管道之前，请让水流动，直到水变得干净。
- 第一次使用本机前后，请确保没有明显的渗水情况。
- 进水管有一个安全阀和一个带有内部电源线的护套。

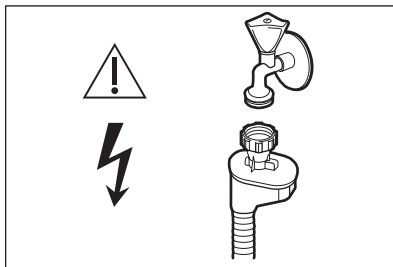

警告!
危险电压。

- 如果进水管已损坏，请立即关闭水龙头，并从电源插座上拔下电源插头。联系授权服务中心更换进水管。

2.4 使用

- 请勿将易燃品或者蘸有易燃品的物品放在本设备内部、附近或上面。
- 洗碗机用洗涤剂是危险物品。请遵从洗涤剂包装上的安全说明。
- 请勿饮用本机中的水或玩水。
- 洗涤程序未完成之前，请勿从本机中取出碗碟。一些洗涤剂会留在碗碟上。
- 请勿在打开的机门上存放物品或施加压力。
- 如果在程序运行时打开机门，本机会释放热蒸汽。

2.5 维修

- 要维修本机，请联系授权服务中心。仅使用原装配件。
- 请注意，自行维修或非专业维修可能会导致安全后果，并且可能会使保修无效。
- 本产品内部的照明灯及备件照明灯均单独出售：这些照明灯可承受家用电器中的极端物理条件（例如温度、振动、湿度），或者可用于传递关于电器操作状态的信息。它们不可用于其他电器中，也不适用于家庭房间照明。

2.6 处置



警告!
存在人员受伤或窒息危险。

- 断开本机与电源的连接。
- 切断电源线并弃置。
- 拆除机门卡扣，以避免儿童和宠物被关在本机内。

3. 产品说明

i 下图仅为一般产品概述。有关更多详细信息，请参阅其他章节和/或本机随附的文档。

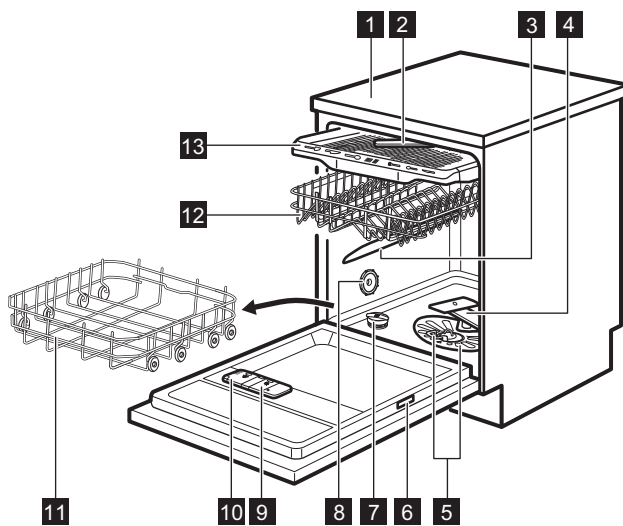

- | | |
|----------------|------------------|
| 1 台面 | 8 通风口 |
| 2 顶部喷淋臂 | 9 漂洗助剂投放盒 |
| 3 上喷淋臂 | 10 洗涤剂投放盒 |
| 4 下喷淋臂 | 11 下洗涤篮 |
| 5 过滤器 | 12 上洗涤篮 |
| 6 铭牌 | 13 刀叉抽屉 |
| 7 装盐容器 | |

4. 控制面板

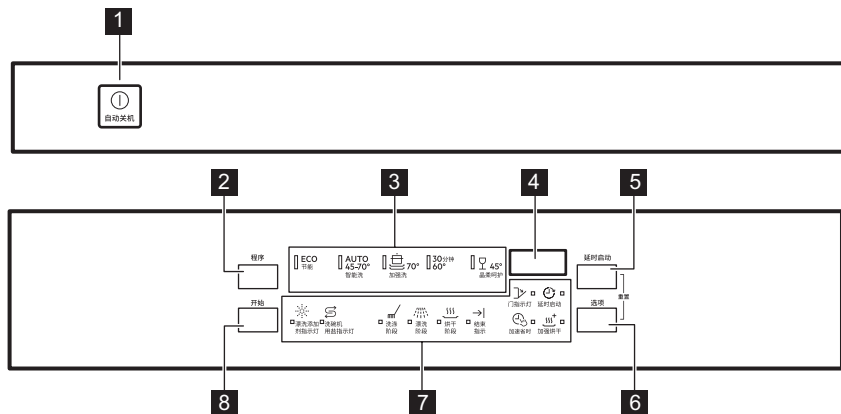

- | | |
|------------------|----------------|
| 1 开/关按钮 | 6 选项 按钮 |
| 2 程序 按钮 | 7 指示灯 |
| 3 程序指示灯 | 8 开始 按钮 |
| 4 显示屏 | |
| 5 延时启动 按钮 | |

4.1 指示灯

指示灯	描述
	用盐指示灯。盐容器需要填充时，它会亮起。在程序运行期间，此指示灯始终保持熄灭状态。
	漂洗添加剂指示灯。漂洗添加剂分配器需要填充时，它会亮起。在程序运行期间，此指示灯始终保持熄灭状态。
	洗涤阶段指示灯。在执行洗涤阶段时，它会亮起。
	漂洗阶段指示灯。它将在执行漂洗阶段的过程中亮起。
	烘干阶段指示灯。它将在执行烘干阶段的过程中亮起。
	结束指示灯。它在程序结束时亮起。
	机门指示灯。当机门打开或未正确关闭时亮起。
	延时启动 指示灯。
	省时 指示灯。

指示灯	描述
	加强烘干 指示灯。

5. 程序

表中的程序顺序可能不会反映它们在控制板上的顺序。

程序	脏污程度 负载类型	程序阶段	选项
ECO ¹⁾	<ul style="list-style-type: none"> 普通脏污 陶瓷器皿和刀具 	<ul style="list-style-type: none"> 预洗 洗涤 50 °C 冲洗 烘干 	<ul style="list-style-type: none"> 加强烘干
AUTO ²⁾	<ul style="list-style-type: none"> 全部 陶瓷器皿、刀具、锅碗瓢盆 	<ul style="list-style-type: none"> 预洗 洗涤 45 °C 至 70 °C 冲洗 烘干 	<ul style="list-style-type: none"> 加强烘干
 ³⁾	<ul style="list-style-type: none"> 重度脏污 陶瓷器皿、刀具、锅碗瓢盆 	<ul style="list-style-type: none"> 预洗 洗涤 70 °C 冲洗 烘干 	<ul style="list-style-type: none"> 省时 加强烘干
30分钟 ⁴⁾	<ul style="list-style-type: none"> 轻度脏污 陶瓷器皿和刀具 	<ul style="list-style-type: none"> 洗涤 60 °C 冲洗 	<ul style="list-style-type: none"> 加强烘干
 ⁵⁾	<ul style="list-style-type: none"> 正常或轻微脏污 精致的陶瓷和玻璃器皿 	<ul style="list-style-type: none"> 洗涤 45 °C 冲洗 烘干 	<ul style="list-style-type: none"> 加强烘干

¹⁾ 使用此程序洗涤普通脏污的餐具和刀具时，可以更有效地降低用水量和能耗。这是测试机构使用的标准程序。中国水效标签上的值基于 **ECO** 程序测试。

²⁾ 本机可以感知洗涤篮中物品的脏污程度和数量，实际的水耗和能耗以及持续时间可能与消耗值表格中的值不同。



³⁾ 此程序水压和温度较高，专用于洗涤严重脏污的物品。

⁴⁾ 此程序适合洗涤满负载量或半负载量的新脏污物品。它可在短时间内获得良好的洗涤效果。

⁵⁾ 此程序可控制水温，为易碎物品，尤其是玻璃制品提供特别护理。

5.1 消耗值

程序 ^{1) 2)}	水 (l)	能效 (千瓦时)	持续时间 (分钟)
ECO	11.1	0.834	235

程序 1) 2)	水 (l)	能效 (千瓦时)	持续时间 (分钟)
AUTO	13.6	1.545	170
	12.5 - 14.5	1.4 - 1.7	170 - 190
30分钟	10	0.9	30
	10 - 14	0.8 - 1.0	82 - 92

1) 水压和水温、主电源的变化、选项、餐具的数量和脏污程度都会改变这些值。

2) **ECO** 之外的这些值仅具有指示性作用。

5.2 测试机构信息

要获得执行性能测试所需的信息（例如根据 GB/T 20290-2016），请发送电子邮件至：

info.test@dishwasher-production.com

请在请求中提供铭牌上的产品编号代码 (PNC)。

如有任何其他有关洗碗机的问题，请参阅与本机一同提供的维修手册。

6. 设置

6.1 程序选择模式和用户模式

当本机处于程序选择模式时，可以设置程序并输入用户模式。

用户模式下的可用设置：

- 根据水硬度调节软水器档位。
- 启用或停用漂洗助剂用尽通知。
- 启用或停用 AirDry（空气对流干燥）。

本机将存储已保存的设置，因此无需在每个周期之前进行配置。

如何设置程序选择模式

当程序指示灯 **ECO** 亮时，本机处于程序选择模式，并显示程序时间。

启动之后，默认情况下本机会进入程序选择模式。如果不是，可按照如下方式设置程序选择模式：

同时按住 **延时启动** 和 **选项**，直到本机进入程序选择模式为止。

如何进入用户模式

确保本机处于程序选择模式。

要进入用户模式，请同时按住 **延时启动** 和 **选项**，直到指示灯 **ECO**、**AUTO** 和  闪烁，且显示屏不显示任何内容。

6.2 软水器

软水器可去除供水中可能影响洗涤效果或损害本机的矿物质。

这些矿物质含量越高，水质就越硬。水质硬度可通过等价标度来测量。

应根据您所在地区的水质硬度来调节软水器。您当地的供水部门可提供您所在地区水质硬度方面的建议。务必要将软水器档位设置正确，以确保获得优良的洗涤效果。



软化硬水会增加水量和能耗，还会延长程序持续时间。软水器档位越高，能耗就越高，持续时间也越长。

水质硬度

德国度 (°dH)	法国度 (°fH)	mmol/l	克拉克度	软水器档位
47 - 50	84 - 90	8.4 - 9.0	58 - 63	10
43 - 46	76 - 83	7.6 - 8.3	53 - 57	9
37 - 42	65 - 75	6.5 - 7.5	46 - 52	8
29 - 36	51 - 64	5.1 - 6.4	36 - 45	7
23 - 28	40 - 50	4.0 - 5.0	28 - 35	6
19 - 22	33 - 39	3.3 - 3.9	23 - 27	5 1)
15 - 18	26 - 32	2.6 - 3.2	18 - 22	4
11 - 14	19 - 25	1.9 - 2.5	13 - 17	3
4 - 10	7 - 18	0.7 - 1.8	5 - 12	2
<4	<7	<0.7	< 5	1 2)

1) 出厂设置。

2) 请勿在这一档位使用洗碗机用盐。

无论使用哪种类型的洗涤剂，都可设置适当的水质硬度让加盐指示灯保持亮起。



无盐多效洗涤剂片的功效不足以软化硬水。

如何设置软水器档位

确保本机处于用户模式。

1. 接触 程序。

- 指示灯 **AUTO** 和 关闭。
- 指示灯 **ECO** 仍然闪烁。
- 显示屏显示当前设置：例如，5 l 表示 5 级。

2. 反复按 **接触 程序** 以更改设置。

3. 按 **接触开/关按钮** 以确认设置。

6.3 漂洗助剂用尽通知

漂洗助剂用于烘干碗碟，同时保持碗碟清洁。在热水漂洗阶段自动投放。

当漂洗助剂盒变空，漂洗助剂指示灯会亮起，提醒重新装满漂洗助剂。如果仅使用多效洗涤剂片时的烘干效果令人满意，则可以停用重新装填漂洗助剂通知。但是要获得最佳烘干效果，请始终使用漂洗助剂。

如果您使用标准洗涤剂或者不含漂洗助剂的多效洗涤剂片，请启用通知，并让漂洗助剂重新装满指示灯保持使用状态。

如何关闭漂洗添加剂用尽通知

确保本机处于用户模式。

1. 按 **接触 开始**。

- 指示灯 **ECO** 和 关闭。
- 指示灯 **AUTO** 仍然闪烁。
- 显示屏将显示当前设置。

– **! d** = 漂洗剂添加剂用尽通知已启用。

– **0 d** = 漂洗剂添加剂用尽通知已停用。

2. 按 **接触 开始** 以更改设置。

3. 按 **接触开/关** 以确认设置。

6.4 AirDry (空气对流干燥)

AirDry (空气对流干燥) 能够以更少的能耗改善烘干效果。在烘干阶段，机门自动打开，并保持半开状态。

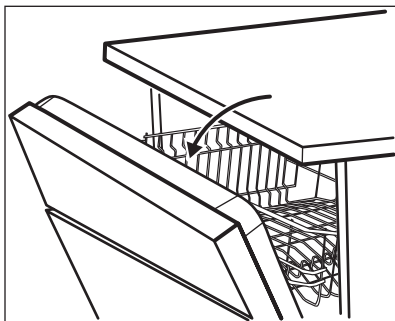

警告

请勿尝试在机门自动打开之后的 2 分钟内关闭机门。这可能会导致烘烤箱损坏。

AirDry (空气对流干燥) 与所有程序一起自动启动, 但  (若适用) 除外。

烘干阶段的工作时长和机门开启时间取决于所选程序和选项。

当 AirDry (空气对流干燥) 打开机门时, 显示屏显示了正在运行的程序的剩余时间。

7. 选项



每次启动程序前, 必须启用所需选项。程序运行期间, 不可以启用或关闭选项。



选项按钮可在可用选项及其可能的组合之间切换。



并非所有选项都彼此兼容。如果您选择了不兼容的选项, 本机会自动停用一个或多个选项。只有仍然启动的选项的指示灯会继续亮起。



如果选项不适用于程序, 相关指示灯不会亮起, 或者会快速闪烁几秒钟后关闭。



启用选项会影响耗水量和耗电量以及程序持续时间。

要增强烘干效果, 请参考加强烘干选项, 或者启用 AirDry (空气对流干燥)。





警告

如果儿童可以接触到本机, 则建议在打开机门时关闭 AirDry (空气对流干燥), 否则可能存在危险。

如何停用 AirDry (空气对流干燥)

确保本机处于用户模式。

1. 按触 **延时启动**。
 - 指示灯 **ECO** 和 **AUTO** 关闭。
 - 指示灯  仍然闪烁。
 - 显示屏显示当前设置:  = AirDry (空气对流干燥) 启用。
2. 按触 **延时启动** 以更改设置:  = AirDry (空气对流干燥) 停用。
3. 按触开/关以确认设置。

7.1 加强烘干

启动此选项以增强烘干效果。启用加强烘干之后, 某些程序的持续时间、用水量以及最后的漂洗温度都会受到影响。

加强烘干是所有程序的永久选项而不是 **ECO**, 因此不需要每次使用时进行选择。

在其他程序中, 加强烘干的设置永久设置, 会在下次使用时自动启用。此配置可随时更改。



每次启用 **ECO** 时, 加强烘干选项关闭, 需要手动选择。

启用加强烘干选项可停用省时, 反之亦然。

如何启动加强烘干

按触选项, 直到指示灯  亮起。显示屏显示更新的程序持续时间。

7.2 省时

此选项会使水压和水温增高。洗涤和烘干阶段将变短。

程序的整个持续时间将缩短约 50%。

洗涤效果与在程序的正常持续时间下相同。烘干效果可能差一些。

如何启动 省时

接触选项，直到指示灯亮起。显示屏显示更新的程序持续时间。

8. 初次使用前

1. 确保软水器的当前档位设置与所用水源的水质硬度相当。否则，请调节软水器的档位。
2. 在盐容器中装入洗碗机用盐。
3. 在漂洗添加剂分配器中装入漂洗添加剂。
4. 打开水龙头。
5. 启动程序，去除仍残留在本机内部的所有处理残渣。请勿使用洗涤剂或在洗涤篮中放入餐盘。

启动程序之后，本机会重新填充软水器内的树脂长达 5 分钟。只有在完成了此步骤之后，才能启动洗涤阶段。此步骤会定期重复。

8.1 盐容器



警告
仅使用洗碗机专用粗盐。细盐会增加腐蚀风险。

洗碗机用盐用于为软水器补充树脂，并确保日常使用时能获得良好的洗涤效果。

如何向盐容器中加盐

1. 沿逆时针方向转动盐容器盖，并将此盖取下。
2. 向盐容器中加入 1 升水(仅在首次使用时)。
3. 在盐容器中加入 1 千克盐(直到容器变满)。

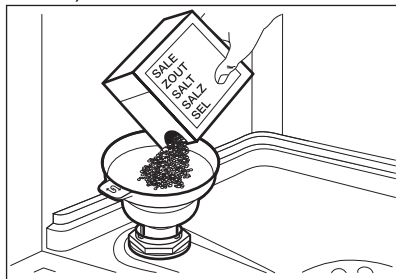

4. 抓住容器把手慢慢摇晃漏斗，让所有颗粒都进入容器内。

5. 清除盐容器口周围的盐。

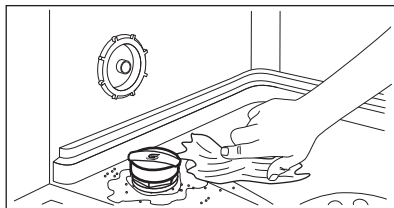

6. 顺时针旋转盐容器盖可将盐容器合上。



警告
加盐时，水和盐可能会从盐容器中溢出。加满盐容器之后，立即启动程序以防止发生腐蚀。

8.2 如何填充漂洗助剂投放盒

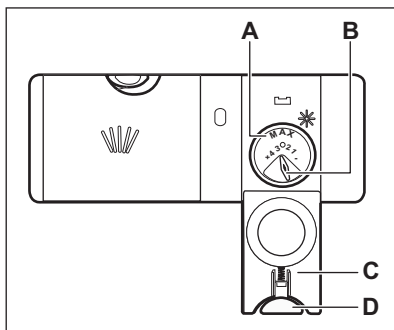

警告
盛载格 (A) 仅用于漂洗助剂。切勿填充洗涤剂。



警告
只能使用洗碗机专用漂洗助剂。

1. 按“释放”按钮 (D)，打开盖子 (C)。
2. 填充投放盒 (A)，直到漂洗助剂液面达到刻度“MAX”。

3. 用吸水布擦掉溢出的漂洗助剂，以防产生过多泡沫。
4. 盖上盖子。确保“释放”按钮锁定到位。

i 您可以在位置 1（最低数量）和位置 4 或 6（最高数量）之间切换释放数量的选择器 (B)。

9. 日常使用

1. 打开水龙头。
2. 按下开/关按钮可启动本机。
确保本机处于程序选择模式。
 - 如果盐指示灯亮起，则填充盐容器。
 - 如果漂洗助剂指示灯亮，则填充漂洗助剂投放盒。
3. 装载洗涤篮。
4. 添加洗涤剂。
5. 根据待洗涤物品的类型和脏污程度，设置并启动适当的程序。

9.1 使用洗涤剂

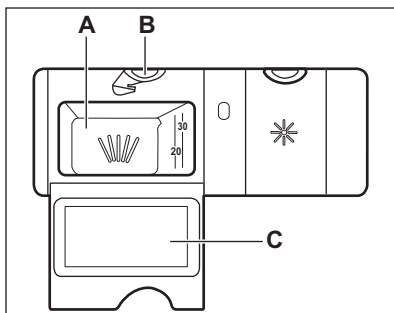

警告
只能使用洗碗机专用洗涤剂。

1. 按“释放”按钮 (B)，打开盖子 (C)。
2. 将粉末状或片状洗涤剂放入盛载格 (A)。
3. 如果程序有预洗阶段，在机门内测放入少量洗涤剂。
4. 盖上盖子。确保“释放”按钮锁定到位。



有关洗涤剂用量的信息，请参阅产品包装上的制造商说明。通常，20 - 25 ml 凝胶洗涤剂足以洗涤普通脏污的负载。



切勿在盛载格 (A) 中填充 30 ml 以上的凝胶洗涤剂。

9.2 设置和开始程序

自动关机 功能

此功能可通过在机器不运行时自动将其关闭来降低能耗。

功能开始工作：

- 程序完成后 5 分钟。
- 程序未启动之后 5 分钟。

启动程序

1. 接触开/关按钮以启动本机。确保本机处于程序选择模式且机门关闭。
2. 反复按触 **程序**，直到所需程序的指示灯亮起。

本显示屏显示程序持续时间。

3. 设置适用的选项。
4. 按触 **开始** 启动程序。
 - 运行阶段的指示灯亮起。
 - 程序的持续时间将开始按 1 分钟的步长递减。

启动一个包含延迟启动的程序

1. 设置一个程序。
2. 反复按触 **延时启动**，直到显示屏显示所需的延迟时间（从 1 小时到 24 小时）。
3. 按下 **开始** 开始倒计时。
 - 指示灯  亮起。
 - 剩余的时间以小时倒计时。最后一个小时以分钟显示。

倒计时完成后，程序启动，同时运行阶段指示灯亮起。指示灯  熄灭。

在本机运行时打开机门

在程序运行时打开机门会让本机停止运行。这可能会影响能耗和程序持续时间。关闭机门后，本机会从中断点继续运行。

i 如果在烘干阶段机门打开超过 30 秒，正在运行的程序将停止。如果机门由 AirDry（空气对流干燥）功能打开，则不会发生这种情况。

i 请勿尝试在 AirDry（空气对流干燥）自动打开机门之后 2 分钟内将其关闭，因为这会对本机造成损害。之后，若机门至少关闭 3 分钟，则运行的程序结束。

在倒计时期间取消延迟启动

若取消延迟启动，则必须重新设置程序和选项。

同时按住 **延时启动** 和 **选项**，直到本机进入程序选择模式。

10. 建议和提示

10.1 常规

以下提示有助于确保在日常使用中实现最佳清洁和烘干效果，还有助于保护环境。

- 按照用户手册中的说明在洗碗机中清洗盘碟所需的水和能耗要低于手洗。
- 让洗碗机满负荷运转可节水节能。为获得最佳清洁效果，按照用户手册中的说明将物品放在洗涤篮中，请勿让洗涤篮超载。
- 切勿手工预漂洗碗碟。这样会增加水量和能耗。必要时，选择带有预洗阶段的程序。
- 清除盘子里较大的残留食物，清空杯子和玻璃杯，再将其放入本机内。
- 先浸泡或稍微冲刷一下盛过煮熟或烤熟食物的炊具，然后再将其放入本机内洗涤。
- 确保篮中的物品不会相互接触或相互叠放。只有这样水才可充分流动并洗涤碗碟。
- 您可单独使用洗碗机洗涤剂、漂洗助剂和洗碗机用盐，也可使用多效剂片（例如“全效”）。请遵循包装上的说明进行操作。
- 根据异物类型和脏污程度选择程序。

ECO 可实现最高效的用水和节能。

- 要防止水垢在本机内沉积：
 - 必要时重新填满盐容器。
 - 使用建议的洗涤剂量和漂洗助剂量。

取消程序

同时按住 **延时启动** 和 **选项**，直到本机进入程序选择模式为止。

在启动新程序之前，确保洗涤剂分配器中有洗涤剂。

程序结束

当程序结束时，显示屏将显示 0:00，指示灯 **→** 亮起。

除开/关 (on/off) 按钮外，其他所有按钮将无法使用。

1. 按下“开/关”按钮，或者等待自动关机功能自动停用本机。
如果在启动自动关机之前打开或关闭机门，本机会自动停用。
2. 关闭水龙头。

- 确保软水器当前的档位与供水的硬度保持一致。
- 按照“护理与清洁”一章中的说明操作。

10.2 使用盐、漂洗添加剂和洗涤剂

- 洗碗机只可使用洗碗机专用的盐、漂洗添加剂和洗涤剂。其他产品可能对此电器造成损害。
- 对于较硬和极硬的水质，我们建议分开使用普通的洗碗机洗涤剂（不含其他制剂的粉末、胶体、剂片）、漂洗添加剂和洗碗机用盐，以获得最佳的洗涤和烘干效果。
- 每月至少使用专用于此用途的设备清洁剂运行本机一次。
- 在持续时间短的程序下，洗涤剂片不能完全溶解。为避免餐具上留有洗涤剂残留物，我们建议您在使用的洗涤剂片时启用持续时间较长的程序。
- 请勿过量使用洗涤剂。请参照洗衣剂包装上的指示说明。
- 始终适量使用洗涤剂。洗涤剂用量不足可能导致清洁效果较差，并可能在物体上留下硬质水垢或污渍。使用过多洗涤剂并使用软水或软化水清洁可能会造成餐具上残留洗涤剂。根据水硬度调整洗涤剂用量。请参照洗衣剂包装上的指示说明。
- 始终适量使用漂洗添加剂。漂洗添加剂剂量不足会降低烘干效果。使用过

多漂洗添加剂会在物体表面造成蓝色的膜层。

- 确保适量使用软水剂。如果用量过高，水中过高的盐分可能会导致餐具生锈。

10.3 如果您想停止使用多效洗涤剂片，需要怎么做

在开始使用单独的洗涤剂、洗碗机用盐和漂洗助剂之前，请完成以下步骤。

1. 设置软水器的最高档位。
2. 确保盐和漂洗助剂容器已装满。
3. 启动一个带有漂洗阶段的最短程序。请勿使用洗涤剂或在洗涤篮中放入餐盘。
4. 当程序完成时，根据您所在地区的水硬度调整软水器档位。
5. 调节漂洗助剂的用量。
6. 启用漂洗助剂用尽通知。

10.4 装载洗涤篮

- 始终使用洗涤篮的整个空间。
- 本机只可清洗适用于洗碗机的物品。
- 请勿清洗由木材、有尖角、铝、锡和铜制成的物品，因为它们可能会破裂、翘曲、变色或凹陷。
- 请勿在本机中洗涤能吸水的物品（海绵、家用布）。
- 放置空心物品（杯子、玻璃杯和平底锅）时应将其开口朝下。

11. 保养与清洗



警告!

进行维护之前，请关闭本机电源，然后将电源插头从电源插座上拔下。



过滤器脏污以及喷淋臂堵塞会降低洗涤效果。请定期检查，如有必要，则进行清洁。

11.1 内部清洁

- 请使用柔软的湿布清洁设备内部。
- 切勿使用磨具、磨料清洁垫、尖锐的物品、强力化学产品、洗刷器或溶剂。
- 请每周清洁机门一次，包括橡胶门垫。
- 要维持本机的性能，请每隔两月使用洗碗机专用清洁产品对本机清理至少一次。认真按照产品包装上的说明进行操作。
- 经常使用持续时间较短的程序会让油脂和水垢在本机内部堆积。每月至少

- 确保玻璃器皿之间不会相互碰触。
- 将轻的物品放在上面的洗涤篮中。并确保这些物品不会移动。
- 将刀叉和小件物品放入刀叉抽屉中。
- 向上移动上洗涤篮，以便在下洗涤篮中容纳大型物品。
- 在启动程序之前，请确保喷淋臂可以自由移动。

10.5 在开始程序之前

启动选定的程序之前，确保：

- 过滤器清洁且安装正确。
- 装盐容器盖子紧固。
- 喷淋臂未堵塞。
- 有足够的洗碗机用盐和漂洗助剂（除非使用多效洗涤剂片）。
- 洗涤篮中的物品摆放正确。
- 设定的程序适用于待洗物品类型和污渍程度。
- 使用了正确数量的洗涤剂。

10.6 取出篮中物品

1. 先让餐具冷却下来，然后再将其从本机中取出。热碗碟很容易损坏。
2. 依次从下篮和上篮中取出物品。



程序完成后，可能仍有水留在本机的内表面。

运行两次持续时间较长的程序可避免产生堆积。

11.2 外部清洁

- 请使用湿软布清洁本机。
- 只可使用中性清洁剂。
- 切勿使用磨具、磨料清洁垫或溶剂。

11.3 清洁过滤器

过滤器系统由 3 个部件组成。

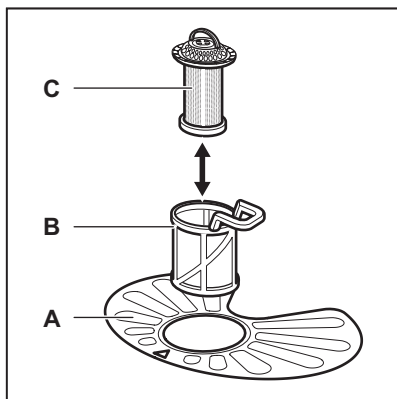

1. 逆时针旋转过滤器 (B)，将其拆下。

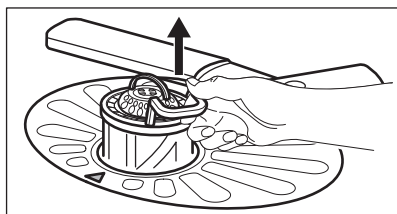
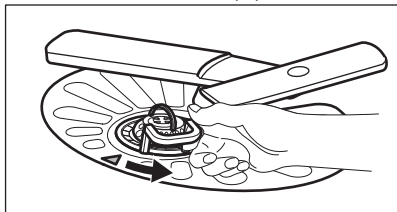

2. 拆下过滤器 (B) 中的过滤器 (C)。

3. 拆下平过滤器 (A)。

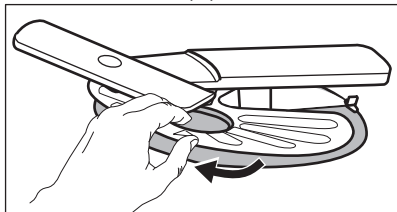

4. 清洗过滤器。

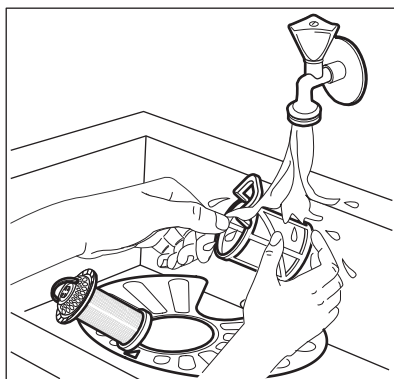

5. 确保安装槽中或其周围没有食物残渣和污物。

6. 将平过滤器 (A) 装回原位。确保其位于 2 条导轨下方的正确位置。

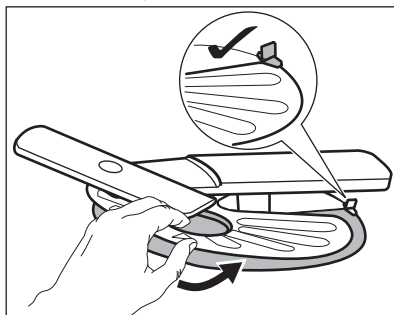

7. 重新组装过滤器 (B) 和 (C)。

8. 将过滤器 (B) 重新装在平过滤器 (A) 上。顺时针旋转，直到将其锁定。

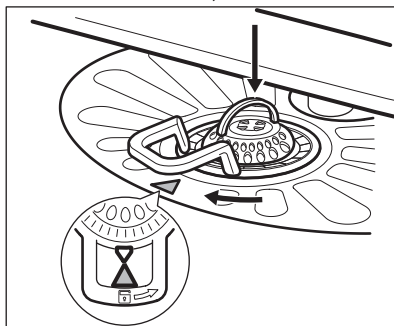

警告

如果过滤器位置不正确，将可能导致洗涤效果差，并对本机造成损害。

11.4 清洁下面的喷淋臂

我们建议定期清洁下面的喷淋臂，防止食物残渣阻塞洞眼。

洞眼阻塞会导致清洗效果不佳。

1. 如要拆卸下喷淋臂，将其向上扳出。

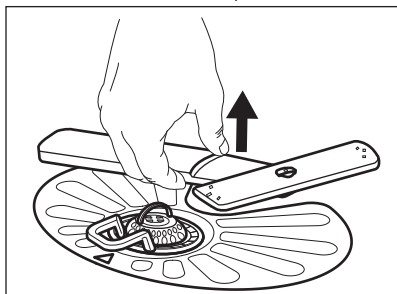

2. 在流动的水下清洗喷淋臂。使用一个又细又尖的工具，例如牙签，以剔出洞眼里的食物残渣颗粒。

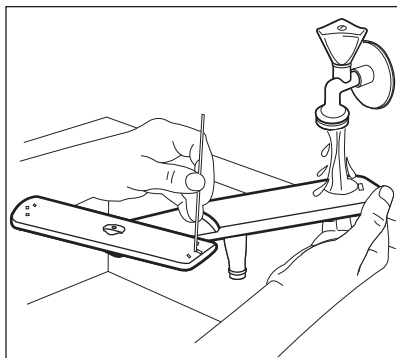

3. 要装回喷淋臂，将其向下按压复原。

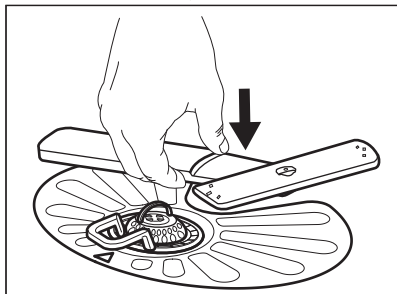

11.5 清洁上面的喷淋臂

请勿将上喷淋臂卸下。若喷淋臂开口堵塞，请使用尖利物体（例如牙签）剔除堆积的灰尘颗粒。

11.6 清洁上喷淋臂

我们建议定期清洁上喷淋臂，防止灰尘阻塞洞眼。洞眼阻塞会导致清洗效果不佳。

上喷淋臂位于本机顶部。利用安装元件 (C) 将喷淋臂 (A) 安装在输送管 (B) 中。

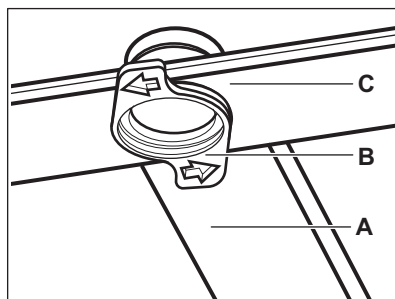

1. 从餐具抽屉的滑轨两侧取下闭锁装置，然后再拉出抽屉。

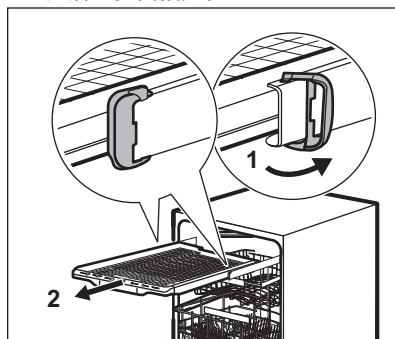

2. 将上篮移动至最低位置，以便更轻松地够到喷淋臂。
3. 要从输送管 (C) 中分离喷淋臂 (A)，请逆时针旋转安装元件 (B) 并向下拉动喷淋臂。
4. 在流动的水下清洗喷淋臂。使用一个又细又尖的工具，例如牙签，以剔出洞眼里的灰尘颗粒。让水流经洞眼，以冲洗内部的土颗粒。

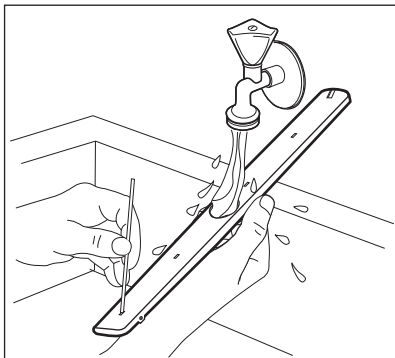

5. 要装回喷淋臂 (C)，请将安装元件 (B) 插入喷淋臂，并顺时针旋转以便将它固定在输送管 (A) 中。确保安装元件锁定到位。
6. 将餐具抽屉安装在滑轨上，然后锁定闭锁装置。

12. 排除故障



警告!
本机维修不当可能威胁用户安全。任何修理都必须由专业人员进行。

请参阅下表了解有关可能发生的问题的信息。

若出现问题，显示屏会显示警告编码。

可能发生的大多数问题可自行解决，无需联系授权服务中心。

问题和警告编码	可能的原因与解决方法
无法启动本机。	<ul style="list-style-type: none"> • 确保主插头连接到主插座。 • 确保保险丝盒中的保险丝完好无损。
程序无法启动。	<ul style="list-style-type: none"> • 确保机门关闭。 • 按触 开始。 • 如果设置了延迟启动，请取消设置或等待倒计时结束。 • 本机重新填充软水器内的树脂。此过程的持续时间大约为 5 分钟。
本机不注水。 显示屏显示 i10 或 i11 。	<ul style="list-style-type: none"> • 确保水龙头开启。 • 确保供水压不是太低。对于该信息，请联系您当地的水务部门。 • 确保水龙头未阻塞。 • 确保进水管内的过滤器未堵塞。 • 确保进水管没有扭结或弯曲。
机器无法排水。 显示屏显示 i20 。	<ul style="list-style-type: none"> • 确保水槽口未堵塞。 • 确保内部过滤器未堵塞。 • 确保排水管没有扭结或弯曲。
防溢装置开启。 显示屏显示 i30 。	<ul style="list-style-type: none"> • 关闭水龙头。 • 确保本机已正确安装。 • 确保洗涤篮已按用户手册的指示装载。
本机在运行期间多次停止和启动。	<ul style="list-style-type: none"> • 这是正常现象。这可提供最佳清洁效果并优化节能。

问题和警告编码	可能的原因与解决方法
程序持续时间过长。	<ul style="list-style-type: none"> 选择 省时 选项即可缩短程序时间。 如果设置了延时启动选项，请取消此延时设置，或者等待倒计时结束。
显示的程序持续时间与消耗值表中的持续时间不同。	<ul style="list-style-type: none"> 请参阅“程序”章节中的消耗值表。
显示屏上的剩余时间增加，然后几乎跳转到程序时间结束。	<ul style="list-style-type: none"> 这不是缺陷。本机工作正常。
机门处有少量泄漏。	<ul style="list-style-type: none"> 本机不平。拧松或拧紧可调机脚（如适用）。 机门不在洗涤桶中间。调整后机脚（如适用）。
机门难以关闭。	<ul style="list-style-type: none"> 本机不平。拧松或拧紧可调机脚（如适用）。 部分餐具从洗涤篮伸出。
机门在洗涤期间打开。	<ul style="list-style-type: none"> AirDry（空气对流干燥）功能已启用。您可以停用该功能。请参阅“设置”。
本机内部发出卡嗒/敲击的声音。	<ul style="list-style-type: none"> 餐具未正确放置在洗涤篮中。请参阅将待洗物品放入洗涤篮小册子。 确保喷淋臂可以自由地旋转。
本机断路器跳闸。	<ul style="list-style-type: none"> 电流强度不足以为所有正在使用的电器同时供电。检查插座电流强度和电表容量或关闭其中一个正在使用的电器。 本机内部电气故障。请联系授权服务中心。



有关其他可能的原因，请参阅“首次使用前”、“日常使用”或“提示与技巧”。

在检查完机器后，先停用再启用机器。如果问题再次出现，请联系授权服务中心。

对于未出现在表中的警告编码，请联系授权服务中心。



警告!
我们不建议您在问题完全解决之前使用本机。拔下本机电源，在确定其运行正常之前，请勿再次插入电源。

12.1 洗涤和烘干效果不理想

问题	可能的原因与解决方法
洗涤效果不佳。	<ul style="list-style-type: none"> 请参阅“日常使用”、“提示与技巧”和“将待洗物品放入洗涤篮”小册子。 使用强度更高的洗涤程序。 清洁喷淋臂喷嘴和过滤器。请参阅“养护和清洁”。

问题	可能的原因与解决方法
烘干效果不佳。	<ul style="list-style-type: none"> • 餐具在关闭的设备内部留置时间过长。 • 无漂洗助剂或漂洗助剂投放量不足。将漂洗助剂投放盒设定为较高档位。 • 塑料物品可能需要用毛巾擦干。 • 要获得最佳烘干效果，启用选项 加强烘干 并设置 AirDry（空气对流干燥）。 • 我们建议务必使用漂洗助剂，即便与多效洗涤剂片组合使用也是如此。
玻璃杯和盘子上有白色的条纹或偏蓝层纹。	<ul style="list-style-type: none"> • 漂洗助剂投放过多。将漂洗助剂档位调节到较低的档位。 • 洗涤剂用量过大。
玻璃杯和盘子上有污渍和干水滴。	<ul style="list-style-type: none"> • 冲洗添加剂的释放量不足。将漂洗助剂档位调节到较高的档位。 • 可能是因漂洗助剂的质量造成的。
盘子是湿的。	<ul style="list-style-type: none"> • 要获得最佳烘干效果，启用选项 加强烘干 并设置 AirDry（空气对流干燥）。 • 该程序没有烘干阶段或有低温烘干阶段。 • 漂洗助剂投放盒是空的。 • 可能是因漂洗助剂的质量造成的。 • 可能是因多效洗涤剂片的质量造成的。尝试使用不同品牌的产品，或者启用漂洗助剂投放盒，并将漂洗助剂与多效洗涤剂片一起使用。
本机内部是湿的。	<ul style="list-style-type: none"> • 这并非本机缺陷。潮湿空气在本机内壁上凝聚成水。
洗涤过程中泡沫异常。	<ul style="list-style-type: none"> • 使用洗碗机专用洗涤剂。 • 使用不同制造商的洗涤剂。 • 在将碗碟放入设备之前，不要用流水预先冲洗。
餐具有生锈的痕迹。	<ul style="list-style-type: none"> • 洗涤用水中的盐过多。请参阅“软水器”。 • 银制和不锈钢餐具放在一起。避免将银制和不锈钢餐具挨在一起。
程序结束时投放盒中有洗涤剂残留物。	<ul style="list-style-type: none"> • 洗涤剂片剂卡在投放盒中，因此未被水完全冲走。 • 无法用水从投放盒冲走洗涤剂。确保喷淋臂未阻塞或堵塞。 • 确保洗涤篮中的物品不妨碍打开洗涤剂投放盒的盖子。
本机内部有异味。	<ul style="list-style-type: none"> • 请参阅“内部清洁”。
餐具、洗涤桶和机门内侧有水垢沉积物。	<ul style="list-style-type: none"> • 洗碗机用盐的档位过低，请检查加盐指示灯。 • 装盐容器盖子过松。 • 自来水水质过硬。请参阅“软水器”。 • 即便使用多效洗涤剂片，也可使用盐并设置软水器的再生功能。请参阅“软水器”。 • 请参阅“内部清洁”。 • 使用其他洗涤剂。 • 联系洗涤剂制造商。

问题	可能的原因与解决方法
餐具无光泽、褪色或有缺口。	<ul style="list-style-type: none"> • 确保本机只清洗不会损坏洗碗机的物品。 • 小心将物品放入洗涤篮和从洗涤篮拿出。请参阅将待洗物品放入洗涤篮小册子。 • 将易碎的物品放在上篮中。 • 如果是洗涤精细物品和玻璃制品，请选择专用程序。请参阅“程序”。



有关其他可能的原因，请参阅“首次使用前”、“日常使用”或“提示与技巧”。

13. 技术信息

尺寸	宽/高/深 (mm)	600 / 850 / 625
电气连接 1)	电压 (V)	220 - 240
	频率 (Hz)	50
供水压力	最小/最大 bar (MPa)	0.5 (0.05) / 8 (0.8)
供水	冷水或热水 2)	最高 60 °C
容量	设置	14
能耗	待机模式 (W)	5.0
	关闭模式 (W)	0.50

1) 请参考铭牌上的其他参数值。

2) 如果热水来自替代能源（如太阳能电池板），则请用热水供应以减少能耗。

14. AEG 家用电器 "三包" 服务指南

AEG 家用电器 "三包" 标准

- 为保证使用 AEG 家用电器的消费者获得满意的售后服务，本公司将严格遵守国家颁布的有关法律，遵照《中华人民共和国消费者权益保护法》、《中华人

民共和国产品质量法》、《部分商品修理更换退货责任规定》和有关法规制定如下 "三包" 标准。

名称	三包有效期(年)		主要部件名称
	整机	主要部件	

电冰箱	2	3	压缩机、温控器、蒸发器、冷凝器、毛细管、过滤器、显示模块、电源模块、变频模块、LED灯模块、风扇电机、电磁阀、自动制冰机、温度传感器、化霜加热器、化霜保护器、电动风门
洗衣机/干衣机	2	3	电机、电容器、电源模块、控制模块、显示模块、变频模块、压缩机、温控器、蒸发器、冷凝器、毛细管、加热管
吸油烟机	2	3	电机、电源模块、控制模块、变频模块
燃气灶	2	3	燃气阀组件(阀体电磁安全阀、热电偶、微动开关等)、电源模块、显示模块、玻璃台面
嵌入式电灶	2	3	电源模块、控制模块、显示模块、加热丝、控温装置、玻璃面板
微波炉	2	3	电机、磁控管、显示模块、电源模块
嵌入式咖啡机	2	3	电源模块、显示模块、加热丝、控温装置、研磨电机、酿造电机、加热管
嵌入式烤箱	2	3	- 电源模块、显示模块、加热丝、控温装置、散热电机、背部电机
嵌入式电蒸箱	2	3	电源模块、显示模块、加热丝、控温装置、散热电机、蒸汽发生器
洗碗机	2	3	电源模块、显示模块、洗涤剂泵、加热器
嵌入式抽屉	2	3	电源模块、显示模块、电机、真空泵
吸尘器	2	3	电源模块、控制模块、电机
厨师机	2	3	电机
去渍笔/搅拌器/烧水壶	1	-	-

一、整机免费保修壹年，主要部件保修期详见上表(有效期自发票开具之日算起)。

二、对于为社会集团消费和生产消费购买的家用电器用户,其"三包"有效期为整机保修六个月。

三、本公司降价销售有外观瑕疵但不影响正常使用的家用电器,对其降价部位不再实行"三包"责任。

四、下列情况,不属于"三包"范畴之列,但可实行收费修理:

- 消费者搬运、安装、使用、维护、保管不当而损坏的。
- 自行或非经本公司授权维修中心拆修而造成损坏的。
- 无"三包"凭证及有效发票的。
- "三包"凭证型号与修理产品型号不符或涂改的。
- 因不可抗力造成产品损坏的。

注释：消费者是指购买、使用本公司家用电器，并将本公司家用电器用于生活消费的个人和进行生活消费的单位；或者在接受本公司服务的个人和进行生活消费的单位。



广东德易捷电器有限公司

预约安装维修服务及产品信息咨询	
全国统一客户服务热线：400 858 3388	
购买日期	发票号码
顾客姓名	联系电话
顾客地址及邮编	
产品名称	产品代码(PNC)
产品型号	产品机号
销售店名称	销售店电话

维修记录

维修站名称	送修日
故障内容	
故障原因	
维修内容	
维修技师签字	交验日期
维修站名称	送修日
故障内容	
故障原因	
维修内容	
维修技师签字	交验日期
维修站名称	送修日
故障内容	
故障原因	
维修内容	
维修技师签字	交验日期

15. 环保问题

回收带有该标志  的材料。把包装材料放入适用的容器以循环利用。帮助保护环境和人类健康，促进电气及电子产品废物的回收再利用。请勿将带有该标志  的

电器与生活垃圾一起处理。将产品退回到您当地的回收处，或联系您所在城市的办事处。

ZH 部件名称	有害物质						
	铅	汞	镉	六价铬	多溴联苯	多溴二苯醚	
箱体	X	○	○	○	○	○	
内桶	○	○	○	○	○	○	
洗涤动力系统 (含集水池, 洗涤剂, 加热元件和传感器)	X	○	○	○	○	○	
水软化器及内部零件	X	○	○	○	○	○	
水路管道(含水箱) *	X	○	○	○	○	○	
线束	X	○	○	○	○	○	
机门	○	○	○	○	○	○	
内门 (含不锈钢内壁, 门封, 隔音材料, 洗涤剂分配器, 门灯)	X	○	○	○	○	○	
控制面板	X	○	○	○	○	○	
碗筷篮, 喷淋臂	○	○	○	○	○	○	
安装附件 (螺钉, 支架, 塑料附件)	X	○	○	○	○	○	

说明:

1. 本表格按照SJ/T 11364-2014的规定编制。
2. ○ 表示该有害物质在该部件所有均质材料中的含量在GB/T26572-2011规定的限量要求以下；
3. X 表示该有害物质至少在该部件的某一均质材料中的含量超出GB/T26572-2011规定的限量要求；
4. 上表中打X的部件，由于技术原因目前无法实现替代，今后随着技术进步，将实现替代或改进；
5. 上表中打*号的表示不适用于全部型号，具体以本产品实际配置为准；
6. 本产品在日常使用情况下，环保使用期限为15年

www.aeg.cn



156806350-A-232021

AEG