

# 用户手册

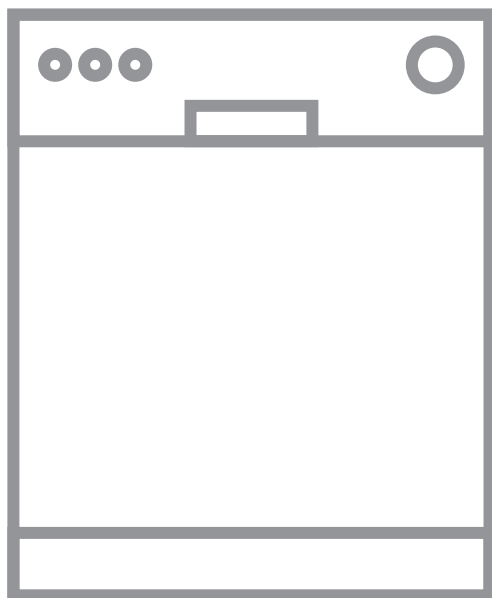

## 内容

1. 安全信息.....	2
2. 安全说明.....	4
3. 产品说明.....	5
4. 控制板.....	6
5. 程序选择.....	7
6. 基本设置.....	9
7. 首次使用前准备.....	12
8. 日常使用.....	13
9. 建议和提示.....	15
10. 养护和清洁.....	17
11. 排除故障.....	20
12. 技术信息.....	23
13. AEG 家用电器 "三包" 服务指南.....	23
14. 环保问题.....	26

## 力求完美

感谢您选择这款 AEG 产品。我们打造这款产品，旨在多年来始终为您提供完美的性能，其采用了普通设备上所没有的创新技术，帮助您让生活变得更加简单。请花几分钟时间阅读，以便充分了解该款产品的功能。

欢迎使用 AEG 产品。

访问我们的网站：



获取使用建议、手册、故障检修工具、检修信息：

[www.aeg.cn](http://www.aeg.cn)

## 客户关怀与服务

务必使用原装备件。

当您联系授权服务中心时，请确保您可以提供以下数据：型号、产品编号、序列号。该信息可以在标牌上找到。

 警告/注意 - 安全信息

 一般信息和提示

 环境信息

如有更改恕不另行通知。

### 1. 安全信息

请确保按照随附说明操作本机，否则可能发生安全事故。在安装和使用本机之前，请认真阅读随附的操作说明。对于不当安装或使用本机而造成的任何伤害或损害，制造商不承担任何责任。请妥善保管操作说明，并置于易于取用的地方，供将来参考之用。

## 1.1 未成年人和易受伤人群的安全

- 年龄在 8 岁以下的未成年人不能使用本机。本机可供 8 岁及以上未成年人和存在身体缺陷、感官或精神上有障碍或缺乏相关经验及知识的人士使用，前提是由具备安全使用本机经验和知识并了解相关危险的监护人为其提供监督或指导。
- 未成年人和存在身体缺陷、感官或精神上有障碍的人士应远离本机，除非有监护人为其提供持续监督。
- 请勿让未成年人玩弄本机器。
- 洗涤剂应远离未成年人。
- 当机门处于打开状态时，勿让未成年人和宠物靠近本机。
- 未成年人和存在身体缺陷、感官或精神上有障碍或缺乏相关经验及知识的人士不应对本机进行清洁和用户维护。

## 1.2 一般安全

- 本设备旨在用于家用和类似应用场合，例如：
  - 农舍；商店、办公室及其他工作环境的员工厨房区；
  - 酒店、汽车旅馆、家庭旅馆和其他住宅类型环境中的顾客；
- 请勿更改本机规格。
- 工作水压（最低和最高）必须介于 0.5 (0.05) / 8 (0.8) bar (MPa) 之间
- 不得超过 13 套餐具设置的最大数目。
- 如果电源线受损，必须由制造商、授权服务中心或具备类似资质的人员进行更换，以免发生危险。
- 警告：刀具及其他尖锐的厨房器皿在放入篮中时必须尖头朝下，或水平放置。
- 请勿使本机机门打开且无人看守，以避免意外踩到它。
- 进行维护操作之前，请停用本机，然后将电源插头从插座上拔下。
- 请勿使用高压喷淋水和/或蒸汽来清洁本机。
- 如果本机底座上有通风口，不得以毯子等物品将其覆盖。
- 使用新供应的软管套件将本机连接到水管。不得重复使用旧的软管套件。

## 2. 安全说明

### 2.1 安装



**警告!**  
必须由具备资质的人员安装本机。

- 去除所有包装物。
- 请勿安装或使用已损坏的设备。
- 出于安全考虑，请先将本机安装在内置的结构中，再使用本机。
- 按照本机附带的安装说明书操作。
- 本机非常重，搬运时请注意。请始终佩戴安全手套和配套的鞋子。
- 请勿在温度低于 0 °C 的地方安装或使用本机。
- 在符合安装要求的安全适宜的地方安装本机。



[www.youtube.com/electrolux](http://www.youtube.com/electrolux)  
[www.youtube.com/aeg](http://www.youtube.com/aeg)

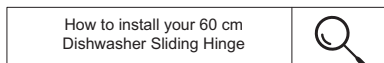

### 2.2 电气连接



**警告!**  
存在火灾或触电危险。

- 本机必须接地。
- 确保铭牌上的参数与主供电电源的电气额定值兼容。
- 始终使用正确安装的防电击插座。
- 请勿使用多插头扩展适配器和延长电线。
- 切勿损坏电源插头和电源电线。在需要更换电源线时，应交给我们的授权服务中心来完成。
- 只有在安装过程结束后，才能将电源插头插入电源插座。确保在安装后，仍可方便地插拔电源插头。
- 断开本机与电源的连接时，请勿拉动电源线，请始终拉动电源插头。
- 本机装有 10 A 电源插头。

### 2.3 水源连接

- 请勿损坏水管。
- 连接到新管道、长时间未使用的管道、已经过修复的管道或者安装了新设备（例如水表等）的管道之前，请让水流动，直到水变得干净。
- 第一次使用本机前后，请确保没有明显的渗水情况。

- 进水管有一个安全阀和一个带有内部电源线的护套。

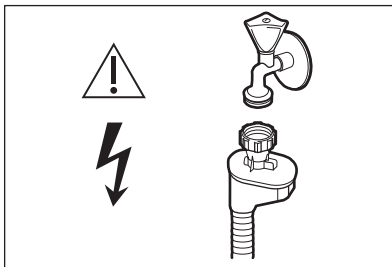

**警告!**  
危险电压。

- 如果进水管已损坏，请立即关闭水龙头，并从电源插座上拔下电源插头。联系授权服务中心更换进水管。

### 2.4 使用

- 请勿将易燃品或者蘸有易燃品的物品放在本设备内部、附近或上面。
- 洗碗机用洗涤剂是危险物品。请遵从洗涤剂包装上的安全说明。
- 请勿饮用本机中的水或玩水。
- 洗涤程序未完成之前，请勿从本机中取出碗碟。一些洗涤剂会留在碗碟上。
- 请勿在打开的机门上存放物品或施加压力。
- 如果在程序运行时打开机门，本机会释放热蒸汽。

### 2.5 内部照明



**警告!**  
受伤危险。

- 本机内部有照明灯，打开机门时灯会亮起，关闭机门时灯会熄灭。
- 要更换内部照明灯，请与授权服务中心联系。

### 2.6 维修

- 要维修本机，请联系授权服务中心。仅使用原装配件。
- 请注意，自行维修或非专业维修可能会导致安全后果，并且可能会使保修无效。
- 本产品内部的照明灯及备件照明灯均单独出售：这些照明灯可承受家用电器中的极端物理条件（例如温度、振动、湿度），或者可用于传递关于电器操作

状态的信息。它们不可用在其他电器中，也不适用于家庭房间照明。

- 断开本机与电源的连接。
- 切断电源线并弃置。
- 拆除机门卡扣，以避免儿童和宠物被关在本机内。

## 2.7 处置



**警告!**  
存在人员受伤或窒息危险。

## 3. 产品说明

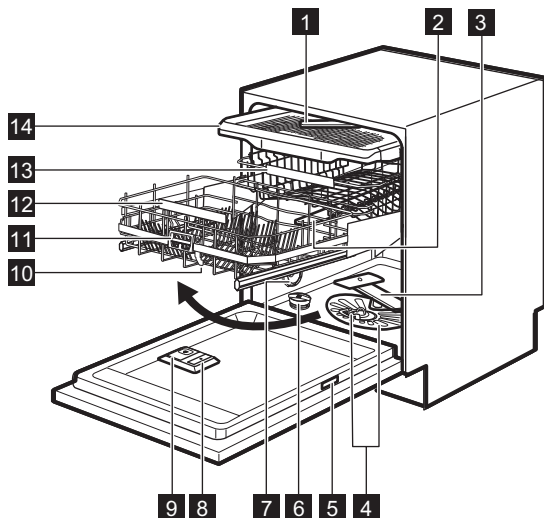

- |                  |                                    |
|------------------|------------------------------------|
| <b>1</b> 顶部喷淋臂   | <b>9</b> 洗涤剂投放盒                    |
| <b>2</b> 上喷淋臂    | <b>10</b> ComfortLift (舒适升降系统) 洗涤篮 |
| <b>3</b> 下喷淋臂    | <b>11</b> 触发手柄                     |
| <b>4</b> 过滤器     | <b>12</b> 下洗涤篮把手                   |
| <b>5</b> 铭牌      | <b>13</b> 上洗涤篮                     |
| <b>6</b> 装盐容器    | <b>14</b> 刀叉抽屉                     |
| <b>7</b> 通风口     |                                    |
| <b>8</b> 漂洗助剂投放盒 |                                    |

## 4. 控制板

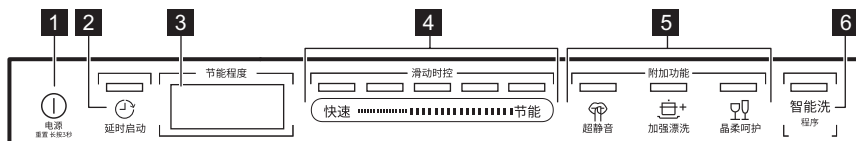

1 开/关按钮/重置按钮

2 延时启动 按钮

3 显示屏

4 滑动时控 选择条

5 附加功能 按钮

6 智能洗 程序按钮

### 4.1 显示屏

显示屏显示以下信息：

- 节能程度
- 指示灯
- 程序名称和工作时长
- 预约启动时间
- 信息文本

节能程度 显示程序选择如何影响能耗和用水量。条状亮起越多，能耗越低。

**ECO** 显示普通脏污物品最环保的程序选择。

### 4.2 节能程度

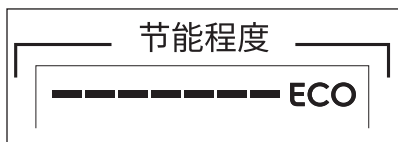

### 4.3 指示灯

指示灯	说明
	漂洗助剂指示灯。漂洗助剂投放盒需要填充时，它会亮起。请参阅“初次使用之前”一章。
	盐指示灯。盐容器需要填充时，它会亮起。请参阅“初次使用之前”一章。
	MachineCare（自清洁）指示灯。设备需要通过 MachineCare（自清洁）程序进行内部清洁时，指示灯亮起。请参阅“养护和清洁”。
	烘干阶段指示灯。当您选择带有烘干阶段的程序时，它会亮起。在执行烘干阶段的过程中，它会闪烁。请参阅“程序选择”。
	延时启动指示灯。当设置预约启动时，它会亮起。请参阅“日常使用”。
	暂停指示灯。暂停洗碗工作周期，或是通过打开机门延迟计数时，指示灯闪烁。请参阅“日常使用”。

指示灯	说明
	报警指示灯。设备故障时，指示灯亮起。请参阅“故障排除”。

## 5. 程序选择

### 5.1 滑动时控

您可以使用 滑动时控 选择栏，选择适当的洗涤周期（根据程序时长，从 30 分钟到 4 小时不等）。

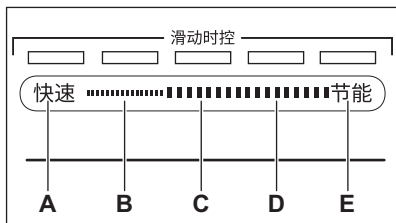

- 快速** 是最短的程序(30 分钟)，适合洗涤新鲜轻微污渍。
- 1 小时** 是适用于洗涤新鲜且略微干燥污渍的程序。
- 1 小时 30 分钟** 是适用于洗涤和干燥一般污渍物品的程序。
- 2 小时 40 分钟** 是适用于洗涤和干燥重度污渍物品的程序。
- 节能** 是最长的程序(4h)，使用此程序洗涤普通脏污的餐具和刀叉时，可以更有效地降低用水量和能耗。这是测试机构使用的标准程序。<sup>1)</sup>

### 5.2 附加功能

您可以通过启用 附加功能 来根据需求调整程序选择。

### 5.4 程序概览

程序	待洗物品类型	脏污程度	程序阶段	附加功能
快速	<ul style="list-style-type: none"> <li>• 陶器</li> <li>• 餐具</li> </ul>	<ul style="list-style-type: none"> <li>• 新鲜</li> </ul>	<ul style="list-style-type: none"> <li>• 50 °C 洗涤</li> <li>• 中间冲洗</li> <li>• 最后 45 °C 冲洗</li> <li>• AirDry（空气烘干）</li> </ul>	<ul style="list-style-type: none"> <li>• 加强漂洗</li> <li>• 晶柔呵护</li> </ul>

### 超静音

 超静音 可降低本机产生的噪音。激活该选项之后，清洗泵会安静地低速运行。由于速度很低，程序的持续时间会较长。

### 加强漂洗

 加强漂洗 可增强所选程序的洗涤效果。该选项可增加洗涤温度和持续时间。

### 晶柔呵护

 晶柔呵护 可特别呵护易碎物品。本选项可防止所选程序的水温急剧变化，并将它降低至 45 °C。这样可防止玻璃器皿损坏。

### 5.3 智能洗

智能洗 程序会根据待洗物品类型自动调节洗涤周期。

本机会感测洗涤篮中盘碟的脏污程度和数量。它可调节水温、水量以及洗涤持续时间。

<sup>1)</sup> 中国水效标签上的值基于 节能 程序测试。

程序	待洗物品类型	脏污程度	程序阶段	附加功能
1 小时	<ul style="list-style-type: none"> <li>• 陶器</li> <li>• 餐具</li> </ul>	<ul style="list-style-type: none"> <li>• 新鲜</li> <li>• 稍微晾干</li> </ul>	<ul style="list-style-type: none"> <li>• 60 °C 洗涤</li> <li>• 中间冲洗</li> <li>• 最后 50 °C 冲洗</li> <li>• AirDry (空气烘干)</li> </ul>	<ul style="list-style-type: none"> <li>• 加强漂洗</li> <li>• 晶柔呵护</li> </ul>
1 小时 30 分钟	<ul style="list-style-type: none"> <li>• 陶器</li> <li>• 餐具</li> <li>• 罐子</li> <li>• 平底锅</li> </ul>	<ul style="list-style-type: none"> <li>• 正常</li> <li>• 稍微晾干</li> </ul>	<ul style="list-style-type: none"> <li>• 60 °C 洗涤</li> <li>• 中间冲洗</li> <li>• 最后 55 °C 冲洗</li> <li>• 烘干</li> <li>• AirDry (空气烘干)</li> </ul>	<ul style="list-style-type: none"> <li>• 加强漂洗</li> <li>• 晶柔呵护</li> </ul>
2 小时 40 分钟	<ul style="list-style-type: none"> <li>• 陶器</li> <li>• 餐具</li> <li>• 罐子</li> <li>• 平底锅</li> </ul>	<ul style="list-style-type: none"> <li>• 普通脏污到重污</li> <li>• 晾干</li> </ul>	<ul style="list-style-type: none"> <li>• 预洗</li> <li>• 60 °C 洗涤</li> <li>• 中间冲洗</li> <li>• 最后 60 °C 冲洗</li> <li>• 烘干</li> <li>• AirDry (空气烘干)</li> </ul>	<ul style="list-style-type: none"> <li>• 加强漂洗</li> <li>• 晶柔呵护</li> </ul>
节能	<ul style="list-style-type: none"> <li>• 陶器</li> <li>• 餐具</li> <li>• 罐子</li> <li>• 平底锅</li> </ul>	<ul style="list-style-type: none"> <li>• 正常</li> <li>• 稍微晾干</li> </ul>	<ul style="list-style-type: none"> <li>• 预洗</li> <li>• 50 °C 洗涤</li> <li>• 中间冲洗</li> <li>• 最后 55 °C 冲洗</li> <li>• 烘干</li> <li>• AirDry (空气烘干)</li> </ul>	<ul style="list-style-type: none"> <li>• 加强漂洗</li> <li>• 晶柔呵护</li> <li>• 超静音</li> </ul>
智能洗	<ul style="list-style-type: none"> <li>• 陶器</li> <li>• 餐具</li> <li>• 罐子</li> <li>• 平底锅</li> </ul>	该程序可根据所有脏污程度进行调节。	<ul style="list-style-type: none"> <li>• 预洗</li> <li>• 50 - 60 °C 洗涤</li> <li>• 中间冲洗</li> <li>• 最后 60 °C 冲洗</li> <li>• 烘干</li> <li>• AirDry (空气烘干)</li> </ul>	附加功能 不适用于此程序。
MachineCare (自清洁)	• 无待洗物品	该程序可清洁本机内部。	<ul style="list-style-type: none"> <li>• 70 °C 洗涤</li> <li>• 中间冲洗</li> <li>• 最后冲洗</li> <li>• AirDry (空气烘干)</li> </ul>	附加功能 不适用于此程序。

## 消耗值

程序 1) 2)	水(l)	功率(kWh)	时长(min)
快速	9.3 - 11.4	0.54 - 0.66	30
1 小时	10.6 - 12.9	0.80 - 0.93	60



程序 1) 2)	水(l)	功率(kWh)	时长(min)
1 小时 30 分钟	10.4 - 12.7	0.97 - 1.10	90
2 小时 40 分钟	10.8 - 13.2	0.97 - 1.11	160
节能	12.1	0.923	240
智能洗	11.9	0.964	170
MachineCare (自清洁)	8.9 - 10.9	0.58 - 0.70	60

1) 水压和水温、主电源的变化、选项、餐具的数量和脏污程度都会改变这些值。

2) 节能之外的这些值仅具有指示性作用。

## 测试机构信息

要获得执行性能测试所需的信息 (例如根据 GB/T 20290-2016), 请发送电子邮件至:

[info.test@dishwasher-production.com](mailto:info.test@dishwasher-production.com)

请在请求中提供铭牌上的产品编号代码 (PNC)。

如有任何其他有关洗碗机的问题, 请参阅与本机一同提供的维修手册。

## 6. 基本设置

您可以根据您的需要通过更改基本设置进行配置机器。

设置	值	说明
Water hardness (水质硬度)	从第 1 档到第 10 档 (默认: 5)	根据您所在地区的水硬度调整软水器档位。1)
Rinse aid level (亮碟剂添加档位)	从第 0 档到第 6 档 (默认: 4)	根据必要的剂量调整漂洗添加剂的档位。1)
End sound (结束音)	ON (开) OFF (关) (默认)	启用或停用程序结束后的声音信号。1)
Auto door open (自动门打开)	ON (开) (默认) OFF (关)	启用或停用 AirDry (空气烘干)。1)
Key tones (按键音)	ON (开) (默认) OFF (关)	启用或停用按压按钮时的声音。
Latest prog. selection (最近的程序选择)	ON (开) OFF (关) (默认)	启用或停用自动选择最近使用的程序和选项。1)
Display on floor (地面上的显示)	ON (开) (默认) OFF (关)	启用或停用 TimeBeam (时光进度投影)。1)
Brightness (亮度)	从第 0 档到第 9 档	调整显示屏亮度。

设置	值	说明
Language (语言)	语言列表 (默认: 英语)	设置偏好的语言。
Reset settings (重置设置)	YES (是) NO (否)	将本机重置为出厂设置。
PNC number (PNC 编号)	编号	检查 PNC 设备编号。1)

1) 如需更多信息, 请参阅本章中的信息。

## 6.1 设置模式

### 如何导航设置模式

您可使用 滑动时控 选择条导航设置模式。

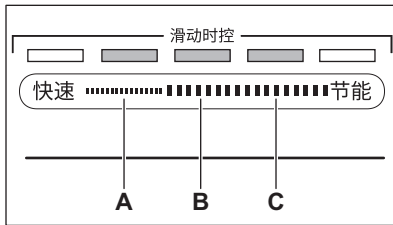

- A. 上一步 按钮
- B. 确认 按钮
- C. 下一步 按钮

使用 上一步 和 下一步 在基本设置之间切换并更改它们的值。

使用 确认 输入所选设置并确认更改其值。

### 如何进入设置模式

您可在启动程序之前进入设置模式。您无法在程序运行过程中进入设置模式。

要进入设置模式, 请同时按住 快速 和 节能 大约 3 秒钟。

- 与 上一步、确认 和 下一步 相关的灯都亮起。
- 显示屏显示第一个可用的设置及其当前值。

### 如何更改设置

确保本机处于设置模式。

1. 使用 上一步或 下一步 以选择偏好的设置。

显示屏显示设置名称和其当前的值。

2. 按 确认 进入设置。

显示屏显示可用的值。

3. 按 上一步或 下一步 以更改值。

4. 按 确认 以确认设置。

- 新设置已保存。
- 机器返回基本设置列表。

5. 按住 快速 并 节能 保持 3 秒以退出设置模式。

机器返回程序选择。

在您更改设置之前, 已保存的设置会持续有效。

## 6.2 软水器

软水器可去除供水中可能影响洗涤效果或损害本机的矿物质。

这些矿物质含量越高, 水质就越硬。水质硬度可通过等价标度来测量。

应根据您所在地区的水质硬度来调节软水器。您当地的供水部门可提供您所在地区水质硬度方面的建议。务必要将软水器档位设置正确, 以确保获得优良的洗涤效果。



软化硬水会增加水量和能耗, 还会延长程序持续时间。软水器档位越高, 能耗就越高, 持续时间也越长。

## 水质硬度

德国度 (°dH)	法国度 (°fH)	mmol/l	克拉克度	软水器档位
47 - 50	84 - 90	8.4 - 9.0	58 - 63	10
43 - 46	76 - 83	7.6 - 8.3	53 - 57	9
37 - 42	65 - 75	6.5 - 7.5	46 - 52	8
29 - 36	51 - 64	5.1 - 6.4	36 - 45	7
23 - 28	40 - 50	4.0 - 5.0	28 - 35	6
19 - 22	33 - 39	3.3 - 3.9	23 - 27	5 1)
15 - 18	26 - 32	2.6 - 3.2	18 - 22	4
11 - 14	19 - 25	1.9 - 2.5	13 - 17	3
4 - 10	7 - 18	0.7 - 1.8	5 - 12	2
<4	<7	<0.7	< 5	1 2)

1) 出厂设置。

2) 请勿在这一档位使用洗碗机用盐。

无论使用哪种类型的洗涤剂，都可设置适当的水质硬度让加盐指示灯保持亮起。

**i** 无盐多效洗涤剂片的功效不足以软化硬水。

## 6.3 漂洗助剂档位

漂洗助剂用于烘干碗碟，同时保持碗碟清洁。在热水漂洗阶段自动投放。可以设置漂洗助剂投放量。

如果容器中的漂洗助剂用完，显示器将显示指示灯  和 **Rinse aid low (低漂洗辅助)**。如果仅使用多效洗涤剂片时的烘干效果令人满意，则可以停用漂洗助剂容器和重新装填通知。但为了达到最佳烘干效果，请使用漂洗助剂并保持通知开启。

要停用漂洗助剂容器和通知，请将漂洗助剂档位设置为 0。

## 6.4 结束音

您可以激活程序结束时发出的声响信号。

**i** 当本机出现故障时也会发出声音信号。无法停用这些声音信号。

## 6.5 AirDry (空气烘干)

AirDry (空气烘干) 改善干燥效果。在烘干阶段，机门自动打开，并保持半开状态。

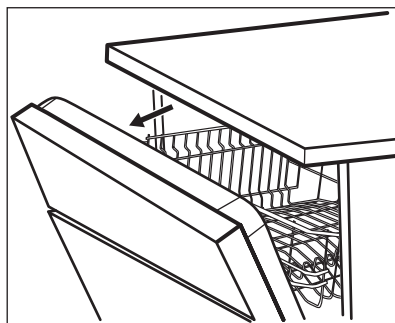

AirDry (空气烘干) 与所有程序一起自动启动。

烘干阶段的工作时长和机门开启时间取决于所选程序和选项。

当 AirDry (空气烘干) 打开机门时，显示屏显示了正在运行的程序的剩余时间。



### 警告

请勿尝试在机门自动打开之后的 2 分钟内关闭机门。这可能会导致烘烤箱损坏。

**警告**

如果儿童可以接触到本机，则建议在打开机门时关闭 AirDry（空气烘干），否则可能存在自动开门的危险。

## 6.6 最后的程序选择

您可以设置自动选择最近使用的程序和选项。

本机停用之前完成的最新程序会被保存。在您激活本机之后自动选择该程序。

禁用最新的程序选择之后，默认程序为节能。

## 6.7 TimeBeam (时光进度投影)

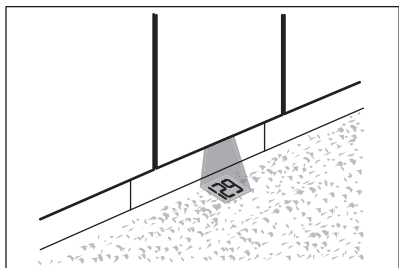

TimeBeam（时光进度投影）在机门下面的地板上显示以下信息：

- 程序开始时的程序持续时间。
- 程序结束时，**0:00** 和 **CLEAN**。
- 延迟启动开始时，**DELAY** 和倒计时持续时间。
- 本机发生故障时的警报代码。



AirDry（空气烘干）打开机门时，TimeBeam（时光进度投影）关闭。要了解正在运行的程序的剩余时间，请查看控制面板显示屏。

## 6.8 PNC number (PNC 编号)

如果您联系授权服务中心，您需要提供您机器的产品编号代码(PNC number (PNC 编号))。

编号位于机门的铭牌上。您还可以在显示屏上查看编号。选择 设置列表中的 **PNC number (PNC 编号)** 进行查看。

# 7. 首次使用前准备

1. 确保软水器的当前档位设置与所用水源的水质硬度相当。否则，请调节软水器的档位。
2. 在盐容器中装入洗碗机用盐。
3. 填满漂洗助剂分配器。
4. 打开水龙头。
5. 启动程序快速，清除制造过程中留下的残留物。请勿使用洗涤剂或在洗涤篮中放入餐盘。

启动程序之后，本机会重新填充软水器内的树脂长达 5 分钟。只有在完成了此步骤之后，才能启动洗涤阶段。此步骤会定期重复。

## 7.1 盐容器

**警告**

仅使用洗碗机专用粗盐。细盐会增加腐蚀风险。

洗碗机用盐用于为软水器补充树脂，并确保日常使用时能获得良好的洗涤效果。

## 如何向盐容器中加盐



确保 ComfortLift（舒适升降系统）洗涤篮为空，并在升高的位置上锁定。

1. 沿逆时针方向转动盐容器盖，并将此盖取下。
2. 向盐容器中加入 1 升水(仅在首次使用时)。
3. 在盐容器中加入洗碗机专用盐(直到容器变满)。

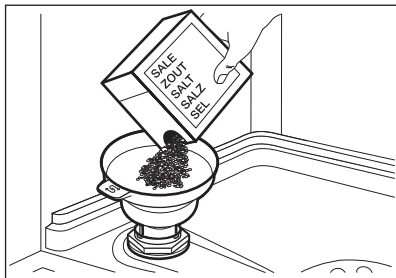

4. 抓住容器把手慢慢摇晃漏斗,让所有颗粒都进入容器内。
5. 清除盐容器口周围的盐。

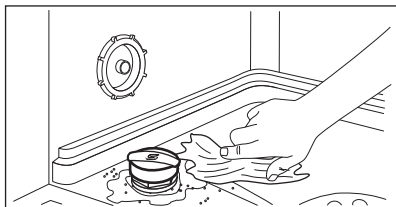

6. 顺时针旋转盐容器盖可将盐容器合上。

**警告**

加盐时,水和盐可能会从盐容器中溢出。加满盐容器之后,立即启动时间最短的程序以防止发生腐蚀。切勿将餐具放入篮中。

## 8. 日常使用

1. 打开水龙头。
2. 按住  直到本机激活。
3. 如果盐容器变空,请将它填满。
4. 如果漂洗助剂分配器变空,请将它填满。
5. 将待洗物品放入洗涤篮。
6. 添加洗涤剂。
7. 选择并启动一个程序。
8. 程序结束时关闭水龙头。

## 7.2 如何填充漂洗助剂投放盒

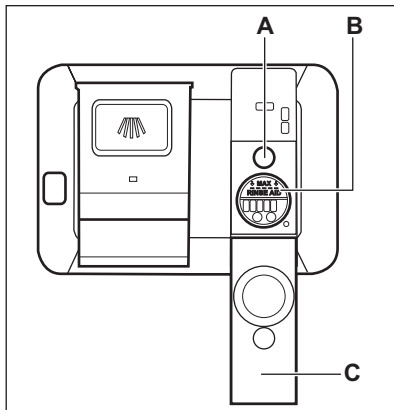
**警告**

盛载格 (B) 仅用于漂洗助剂。切勿填充洗涤剂。

**警告**

只能使用洗碗机专用漂洗助剂。

1. 打开盖子 (C)。
2. 填充投放盒 (B),直到漂洗助剂液面达到刻度“MAX”。
3. 用吸水布擦掉溢出的漂洗助剂,以防产生过多泡沫。
4. 盖上盖子。确保盖子按钮锁定到位。



当指示灯 (A) 变亮时,填充漂洗助剂投放盒。

## 8.1 ComfortLift (舒适升降系统)

**警告**

请勿坐在机架上,或让锁定的洗涤篮承受过重的压力。

**警告**

不要超过最大载荷 18 kg。

**警告**

确保物品不会粘在洗涤篮框架上,因为可能损坏物品和 ComfortLift (舒适升降系统) 装置。

ComfortLift（舒适升降系统）装置可向上提升下搁架（到机架第二格），并轻松降下以放入和取出餐盘。

装上或取出下篮：

1. 握住篮子把手，向外抽出洗碗机架子，以升高洗涤篮。不应使用起动手柄。

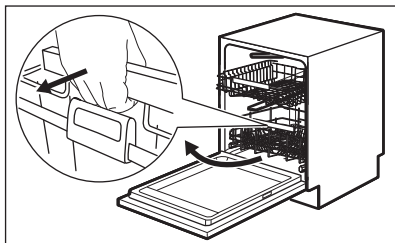

洗涤篮自动锁定在更高的位置上。

2. 慢慢将物品放入洗涤篮或从洗涤篮中取出（参阅“将待洗物品放入洗涤篮”小册子）。
3. 将起动手柄与洗涤篮框架相连（如下所示），可降低洗涤篮。充分提升起动手柄并稍稍提高洗涤篮手柄，直到洗涤篮可与两侧分离。

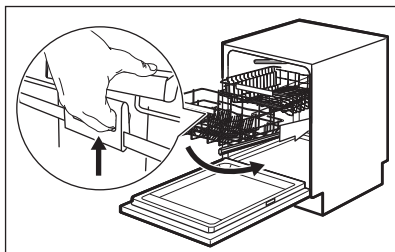

洗涤篮松开之后，向下按压机架。装置重新回到较低一级的默认位置上。

有两种方法可降低洗涤篮，具体取决于装载量：

- 如果已装满盘子，可轻轻向下推动洗涤篮。
- 如果洗涤篮为空或装满一半，请向下按压洗涤篮。

## 8.2 使用洗涤剂

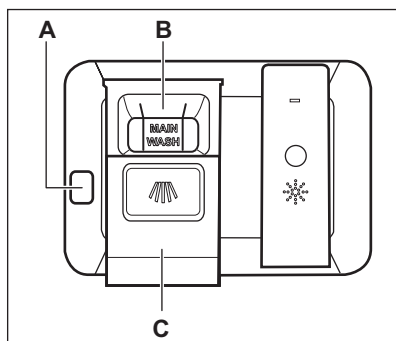

**警告**

只能使用洗碗机专用洗涤剂。

1. 按“释放”按钮（A），打开盖子（C）。
2. 将洗涤剂（凝胶状、粉末状或片状）放入盛载格（B）。
3. 如果程序有预洗阶段，在机门内测放入少量洗涤剂。
4. 盖上盖子。确保盖子锁定到位。



有关洗涤剂用量的信息，请参阅产品包装上的制造商说明。通常，20 - 25 ml 凝胶洗涤剂足以洗涤普通脏污的负载。







盛载格内侧两个竖肋的上端（B）指示了凝胶填充投放盒的最高液位（最大 30 毫升）。

## 8.3 如何使用 滑动时控 选择条 选择和启动程序

1. 在滑动时控 选择条上滑动手指以选择适当的程序。
  - 与所选程序相关的灯亮起。
  - 节能程度 显示能耗和用水量。
  - 显示屏显示程序持续时间。
2. 可根据需要激活适用的 附加功能。
3. 关闭机门以启动程序。

## 8.4 如何启动 附加功能

1. 使用 滑动时控 选择条以选择程序。
2. 按触您要激活的选项的专用按钮。
  - 与按钮相关的灯亮起。
  - 显示屏显示更新的程序持续时间。
  - 节能程度 显示更新的能耗水平和用水量。

-  默认情况下，在每次启动程序之前，必须激活选项。如果已启用最新的程序选择，已保存的选项会与程序一起自动激活。
-  程序运行期间，不可以启用或关闭选项。
-  并非所有选项都彼此兼容。
-  启用选项会增加耗水量和耗电量并延长程序持续时间。

## 8.5 如何启动 智能洗 程序

1. 接触 智能洗。
  - 与按钮相关的灯亮起。
  - 显示屏显示最长的程序持续时间。
-  滑动时控 和 附加功能 不适用于此程序。

2. 关闭机门以启动程序。本机可感应待洗物品类型，并调整适当的洗涤周期。在洗涤过程中，感应器运行多次，且初始程序持续时间可以缩短。

## 8.6 如何延迟启动程序



1. 选择程序。
2. 反复按动 ，直到显示屏显示所需的预约时间（从 1 小时到 24 小时）。与按键关联的灯亮起。
3. 关闭机门，开始倒计时。在倒计时过程中，您无法更改延迟时间和程序选择。

倒计时完成时，程序将会启动。

## 8.7 本机运行时开机门

程序运行时开机门将暂停清洗。本显示屏显示程序剩余的工作时长。显示屏底部的程序条显示清洗周期的当前进程。程序条的长度会随着剩余程序工作时长共同减少。关门后，洗碗工作周期将从中断处继续。

如果您在预约启动倒计时的过程中打开机门，倒计时将暂停。显示屏显示当前倒计时状态。关门后，倒计时将继续。

-  在本机运行的过程中开机门可能会影响能耗和程序工作时长。
-  如果在烘干阶段机门打开超过 30 秒，正在运行的程序将停止。如果是通过 AirDry（空气烘干）打开机门，则倒计时不会继续。

## 8.8 如何在倒计时期间取消延迟启动

按住  大约 3 秒钟。本机返回至程序选择。

-  若取消延时启动，则必须再次选择程序。

## 8.9 如何取消运行中的程序

按住  大约 3 秒钟。本机返回至程序选择。

-  在启动新程序之前，确保洗涤剂分配器中有洗涤剂。

## 8.10 Auto Off 功能

此功能可在没有操作时关闭本机，从而达到节能效果。

该功能自动运行：

- 程序完成时。
- 程序未启动之后 5 分钟。

## 8.11 程序结束

程序完成后，显示屏将显示 **Dishes clean** (碗碟清洁)。

Auto Off 功能会自动关闭机器。

除开/关 (on/off) 按钮外，其他所有按钮将无法使用。

# 9. 建议和提示

## 9.1 常规

以下提示有助于确保在日常使用中实现最佳清洁和烘干效果，还有助于保护环境。

- 按照用户手册中的说明在洗碗机中清洗盘碟所需的水和能耗要低于手洗。
- 让洗碗机满负荷运转可节水节能。为获得最佳清洁效果，按照用户手册中的



说明将物品放在洗涤篮中，请勿让洗涤篮超载。

- 切勿手工预漂洗碗碟。这样会增加水量和能耗。必要时，选择带有预洗阶段的程序。
- 清除盘子里较大的残留食物，清空杯子和玻璃杯，再将其放入本机内。
- 先浸泡或稍微冲刷一下盛过煮熟或烤熟食物的炊具，然后再将其放入本机内洗涤。
- 确保篮中的物品不会相互接触或相互叠放。只有这样水才可充分流动并洗涤碗碟。
- 您可单独使用洗碗机洗涤剂、漂洗助剂和洗碗机用盐，也可使用多效剂片（例如“全效”）。请遵循包装上的说明进行操作。
- 根据异物类型和脏污程度选择程序。节能可实现最高效的用水和节能。
- 要防止水垢在本机内沉积：
  - 必要时重新填满盐容器。
  - 使用建议的洗涤剂量和漂洗助剂量。
  - 确保软水器当前的档位与供水的硬度保持一致。
  - 按照“护理与清洁”一章中的说明操作。

## 9.2 使用洗碗机用盐、漂洗助剂和洗涤剂

- 洗碗机只可使用洗碗机用盐、漂洗助剂和洗涤剂。放入其他产品可能会导致本机损坏。
- 对于较硬和极硬的水质，我们建议分开使用普通的洗碗机洗涤剂（不含其他制剂的粉末、胶体、剂片）、漂洗助剂和洗碗机用盐，以获得最佳的洗涤和烘干效果。
- 在持续时间短的程序中无法充分溶解洗涤剂片。为避免餐具上留有洗涤剂残留物，我们建议您在洗涤剂片时启用持续时间较长的程序。
- 始终使用适量的洗涤剂。洗涤剂用量不足可能导致清洁效果不佳以及硬水成膜或弄脏物品。在软水或经过软化的水中使用过多洗涤剂可能导致洗涤剂残留在盘碟上。请根据水质硬度调节洗涤剂用量。请参阅洗涤剂包装上的说明。
- 始终使用适量的漂洗助剂。漂洗助剂用量不足会减弱烘干效果。使用过多漂洗助剂可能在物品上留下一层层蓝色。

- 确保软水器档位正确无误。如果档位过高，水中增加的盐量可能导致餐具生锈。

## 9.3 如何停止使用多效洗涤剂片

在开始使用单独的洗涤剂、洗碗机用盐和漂洗助剂之前，请完成以下步骤：

1. 将软水器设为最高档位。
2. 确保盐容器和漂洗助剂容器都已装满。
3. 启动快速程序。请勿添加洗涤剂或在洗涤篮中放入餐盘。
4. 洗涤程序完成后，根据您所在地区的水质硬度调节软水器档位。
5. 调节漂洗助剂投放量。

## 9.4 在开始程序之前

启动选定的程序之前，确保：

- 过滤器清洁且安装正确。
- 装盐容器盖子紧固。
- 喷淋臂未堵塞。
- 有足够的洗碗机用盐和漂洗助剂（除非使用多效洗涤剂片）。
- 洗涤篮中的物品摆放正确。
- 设定的程序适用于待洗物品类型和污渍程度。
- 使用了正确数量的洗涤剂。

## 9.5 装载洗涤篮

- 始终使用洗涤篮的整个空间。
- 本机只可清洗适用于洗碗机的物品。
- 请勿清洗由木材、有尖角、铝、锡和铜制成的物品，因为它们可能会破裂、翘曲、变色或凹陷。
- 请勿在本机中洗涤能吸水的物品（海绵、家用布）。
- 放置空心物品（杯子、玻璃杯和平底锅）时应将其开口朝下。
- 确保玻璃器皿之间不会相互碰触。
- 将轻的物品放在上面的洗涤篮中。并确保这些物品不会移动。
- 将刀叉和小件物品放入刀叉抽屉中。
- 向上移动上洗涤篮，以便在下洗涤篮中容纳大型物品。
- 在启动程序之前，请确保喷淋臂可以自由移动。

## 9.6 取出篮中物品

1. 先让餐具冷却下来，然后再将其从本机中取出。热碗碟很容易损坏。
2. 依次从下篮和上篮中取出物品。



- i** 程序完成后，可能仍有水留在本机的内表面。

## 10. 养护和清洁

- !** **警告!**  
在进行任何维护之前（除运行 MachineCare（自清洁）之外），先停用本机并从电源插座中拔出插头。

- i** 确保 ComfortLift（舒适升降系统）洗涤篮为空，并在升高的位置上锁定。

- i** 脏污的过滤器和堵塞的喷淋臂会影响洗涤效果。请进行定期检查这些部件，如有必要，对它们进行清洁。



### 10.1 MachineCare（自清洁）

MachineCare（自清洁）是用于清洁本机内部的程序，并实现最佳清理效果。其可去除水垢和累积的油脂。

当本机感应到需要清洁时，显示屏会显示提醒信息 **Please run MachineCare**（请运行 MachineCare）和指示灯 。开始 MachineCare（自清洁）程序以清洁本机内部。

#### 如何启动 MachineCare（自清洁）程序

- i** 在启动 MachineCare（自清洁）程序之前，请清洁过滤器和喷淋臂。

1. 请使用洗碗机专用除垢剂或清洁产品。请遵循包装上的说明进行操作。切勿将餐具放入篮中。
2. 同时按住  和 **智能洗** 约 3 秒钟。指示灯  闪烁。显示屏显示程序工作时长。
3. 关闭机门以启动程序。  
程序结束后，提醒信息会关闭。

### 10.2 内部清洁

- 请使用柔软的湿布清洁设备内部。
- 切勿使用磨具、磨料清洁垫、尖锐的物品、强力化学产品、洗刷器或溶剂。
- 请每周清洁机门一次，包括橡胶门垫。

- 要维持本机的性能，请每两月至少使用一次洗碗机专用的清洁产品对本机进行清理。认真按照产品包装上的说明进行操作。
- 启动 MachineCare（自清洁）程序以获得最佳清洁效果。

### 10.3 外部清洁

- 请使用湿软布清洁本机。
- 只可使用中性清洁剂。
- 切勿使用磨具、磨料清洁垫或溶剂。

### 10.4 清洁过滤器

过滤器系统由 3 个部件组成。

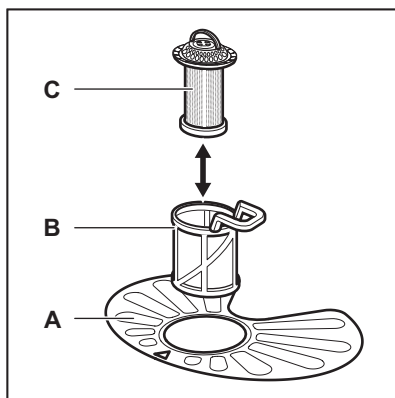

1. 逆时针旋转过滤器 (B)，将其拆下。

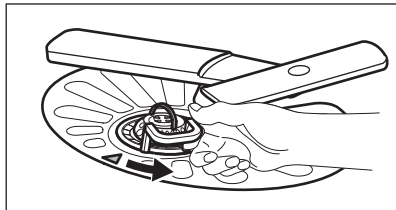

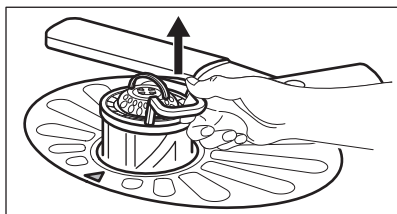

2. 拆下过滤器 (C) 中的过滤器 (B)。
3. 拆下平过滤器 (A)。

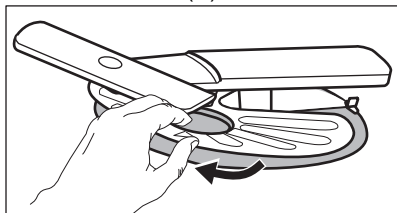

4. 清洗过滤器。

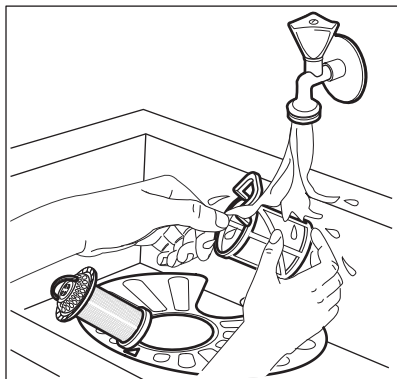

5. 确保水槽中或其周围没有食物残渣和污物。
6. 将平过滤器 (A) 装回原位。确保其位于 2 条导轨下方的正确位置。

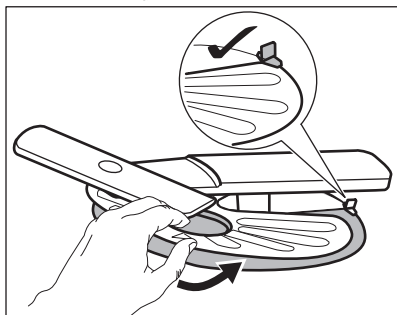

7. 重新组装过滤器 (B) 和 (C)。
8. 将过滤器 (B) 重新装到平过滤器 (A) 中。顺时针旋转，直到将其锁定。

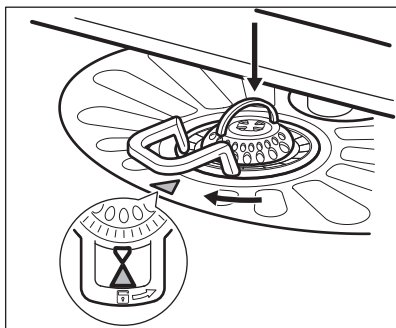

**警告**  
如果过滤器位置不正确，可能导致洗涤效果差，并对本机造成损害。

## 10.5 清洁下面的喷淋臂

我们建议定期清洁下面的喷淋臂，防止食物残渣阻塞洞眼。

洞眼阻塞会导致清洗效果不佳。

1. 如要拆卸下喷淋臂，将其向上扳出。

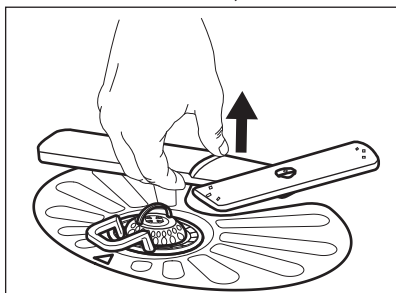

2. 在流动的水下清洗喷淋臂。使用一个又细又尖的工具，例如牙签，以剔出洞眼里的食物残渣颗粒。

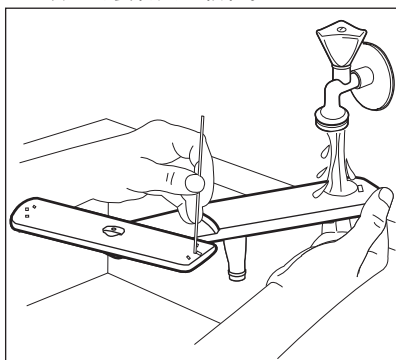

3. 要装回喷淋臂，将其向下按压复原。

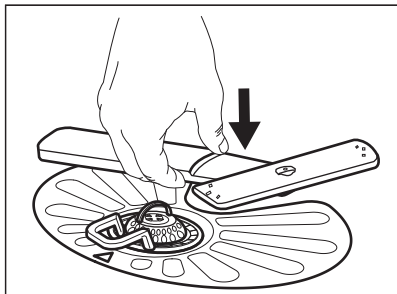

## 10.6 清洁上面的喷淋臂

我们建议定期清洁上面的喷淋臂，防止食物残渣阻塞洞眼。

洞眼阻塞会导致清洗效果不佳。

1. 拉出上洗涤篮。
2. 要将喷淋臂从洗涤篮中取下，请向上按压喷淋臂，同时将它顺时针旋转。

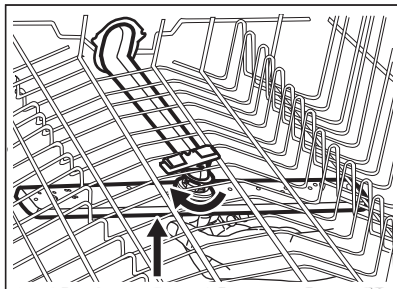

3. 在流动的水下清洗喷淋臂。使用一个又细又尖的工具，例如牙签，以剔出洞眼里的灰尘颗粒。

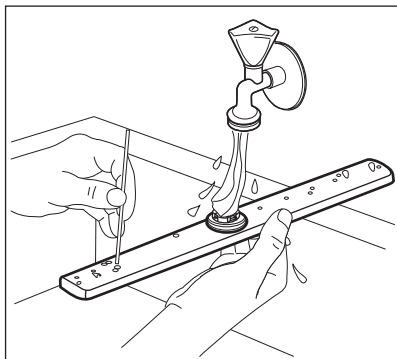

4. 要将喷淋臂重新装回，请向上按压喷淋臂，同时将它逆时针旋转，直到它锁定就位。

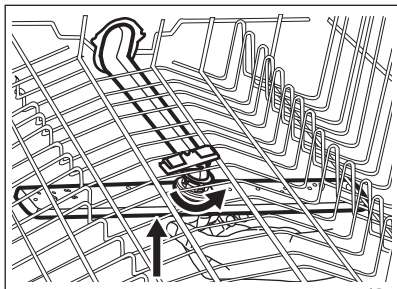

## 10.7 清洁顶部的喷淋臂

我们建议定期清洁上面的喷淋臂，防止脏污阻塞孔洞。洞眼阻塞会导致清洗效果不佳。

顶部喷淋臂位于该电器的顶部。喷淋臂 (C) 和安装元件 (A) 一起安装在输水管中 (B)。

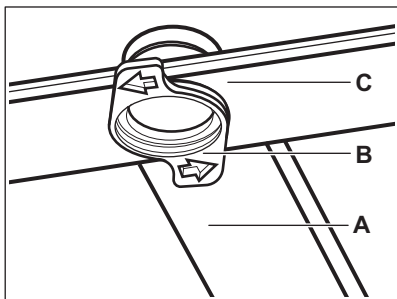

1. 将上部篮筐降到最低水平，方便接触喷淋臂。
2. 将抽屉拉到最大位置。
3. 如需将喷淋臂从输水管 (C) 中拆除，请逆时针转动安装元件 (A)，将喷淋臂 (B) 向下拉。
4. 在流动的水下清洗喷淋臂。使用一个又细又尖的工具，例如牙签，以剔出洞眼里的食物残渣颗粒。用水冲洗孔洞，将里面的脏污冲洗干净。

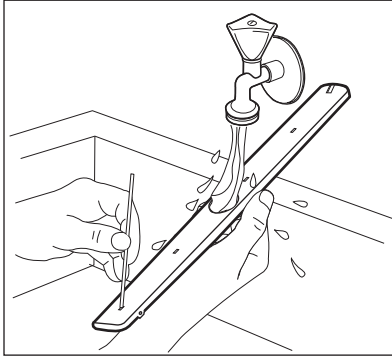

5. 如需将喷淋臂 (C) 装回去, 在喷淋臂中插入安装元件 (B), 顺时针转动, 将其固定到输水管 (A) 中。确保安装元件锁定到位。

## 11. 排除故障





**警告!**  
本机维修不当可能威胁用户安全。任何修理都必须由专业人员进行。

请参阅下表了解有关可能发生的问题的信息。

若出现问题, 显示屏会显示警告编码。

可能发生的大多数问题可自行解决, 无需联系授权服务中心。

问题和警告编码	可能的原因与解决方法
无法启动本机。	<ul style="list-style-type: none"> <li>• 确保主插头连接到主插座。</li> <li>• 确保险丝盒中的保险丝完好无损。</li> </ul>
程序无法启动。	<ul style="list-style-type: none"> <li>• 确保机门关闭。</li> <li>• 如果设置了延迟启动, 请取消设置或等待倒计时结束。</li> <li>• 本机重新填充软水器内的树脂。此过程的持续时间大约为 5 分钟。</li> </ul>
本机不注水。 显示屏显示  、Error (错误) i10 或 Error (错误) i11 和 No intake of water (无法进水。)	<ul style="list-style-type: none"> <li>• 确保水龙头开启。</li> <li>• 确保供水压不是太低。对于该信息, 请联系您当地的水务部门。</li> <li>• 确保水龙头未阻塞。</li> <li>• 确保进水管内的过滤器未堵塞。</li> <li>• 确保进水管没有扭结或弯曲。</li> </ul>
机器无法排水。 显示屏显示  、Error (错误) i20 和 Water is not draining (目前没有排水。)	<ul style="list-style-type: none"> <li>• 确保水槽口未堵塞。</li> <li>• 确保内部过滤器未堵塞。</li> <li>• 确保排水管没有扭结或弯曲。</li> </ul>

问题和警告编码	可能的原因与解决方法
防溢装置开启。 显示屏显示  、Error ( 错误 ) i30 和 Risk of flood detected ( 检测到溢漏风险。 )。	<ul style="list-style-type: none"> <li>• 关闭水龙头并联系授权服务中心。</li> </ul>
本机在运行期间多次停止和启动。	<ul style="list-style-type: none"> <li>• 这是正常现象。这可提供最佳清洁效果并优化节能。</li> </ul>
程序持续时间过长。	<ul style="list-style-type: none"> <li>• 如果设置了延时启动选项，请取消此设置，或者等待倒计时结束。</li> <li>• 启用选项通常会延长程序持续时间。</li> </ul>
显示的程序持续时间与消耗值表中的持续时间不同。	<ul style="list-style-type: none"> <li>• 这些值会受水压和水的温度、电源供应的变化、选项、餐具数量，以及程序工作时长中的土壤变化程度的影响。</li> </ul>
显示屏上的剩余时间增加，然后几乎跳转到程序持续时间结束。	<ul style="list-style-type: none"> <li>• 这不是缺陷。本机工作正常。</li> </ul>
机门处有少量泄漏。	<ul style="list-style-type: none"> <li>• 本机不平。拧松或拧紧可调机脚（如适用）。</li> <li>• 机门不在洗涤桶中间。调整后机脚（如适用）。</li> </ul>
机门难以关闭。	<ul style="list-style-type: none"> <li>• 本机不平。拧松或拧紧可调机脚（如适用）。</li> <li>• 部分餐具从洗涤篮伸出。</li> </ul>
机门在洗涤期间打开。	<ul style="list-style-type: none"> <li>• AirDry（空气烘干）功能已启用。您可以停用该功能。请参阅“基本设置”。</li> </ul>
本机内部发出卡嗒/撞击的声音。	<ul style="list-style-type: none"> <li>• 餐具未正确放置在洗涤篮中。请参阅将待洗物品放入洗涤篮小册子。</li> <li>• 确保喷淋臂可以自由地旋转。</li> </ul>
本机断路器跳闸。	<ul style="list-style-type: none"> <li>• 电流强度不足以为所有正在使用的电器同时供电。检查插座电流强度和电表容量或关闭其中一个正在使用的电器。</li> <li>• 本机内部电气故障。请联系授权服务中心。</li> </ul>

在检查完机器后，先停用再启用机器。如果问题再次出现，请联系授权服务中心。

对于未出现在表中的警告编码，请联系授权服务中心。



联系授权服务中心前，请写下 PNC 编号。请参阅“基本设置”。



#### 警告!

我们不建议您问题完全解决之前使用本机。拔下本机电源，在确定其运行正常之前，请勿再次插入电源。

## 11.1 洗涤和烘干效果不理想

问题	可能的原因与解决方法
洗涤效果不佳。	<ul style="list-style-type: none"> <li>请参阅“日常使用”、“提示与技巧”和“将待洗物品放入洗涤篮”小册子。</li> <li>使用强度更高的洗涤程序。</li> <li>启用 加强漂洗 选项以改善选定程序的洗涤效果。</li> <li>清洁喷淋臂喷嘴和过滤器。请参阅“养护和清洁”。</li> </ul>
烘干效果不佳。	<ul style="list-style-type: none"> <li>餐具在关闭的设备内部留置时间过长。启用 AirDry（空气烘干）功能，设置自动开门，提高烘干性能。</li> <li>无漂洗助剂或漂洗助剂投放量不足。向投放盒中添加洗涤剂片或将洗涤剂片的档位调高。</li> <li>可能是因漂洗助剂的质量造成的。</li> <li>始终使用洗涤剂片，甚至一次使用多片。</li> <li>塑料物品可能需要用毛巾擦干。</li> <li>该程序没有干燥阶段。请参阅“程序概览”。</li> </ul>
玻璃杯和盘子上有白色的条纹或偏蓝层次。	<ul style="list-style-type: none"> <li>漂洗助剂投放过多。将洗涤剂片档位调低。</li> <li>洗涤剂用量过大。</li> </ul>
玻璃杯和盘子上有污渍和干水滴。	<ul style="list-style-type: none"> <li>冲洗添加剂的释放量不足。将洗涤剂片档位调高。</li> <li>可能是因漂洗助剂的质量造成的。</li> </ul>
本机内部是湿的。	<ul style="list-style-type: none"> <li>这并非本机缺陷。潮湿空气会在设备四壁凝聚成水。</li> </ul>
洗涤过程中泡沫异常。	<ul style="list-style-type: none"> <li>使用洗碗机专用洗涤剂。</li> <li>使用不同制造商的洗涤剂。</li> <li>请勿用流动的水预冲洗碗碟。</li> </ul>
餐具有生锈的痕迹。	<ul style="list-style-type: none"> <li>洗涤用水中的盐过多。请参阅“软水器”。</li> <li>银制和不锈钢餐具放在一起。请勿将银制餐具和不锈钢餐具放在相邻位置。</li> </ul>
程序结束时投放盒中有洗涤剂残留物。	<ul style="list-style-type: none"> <li>洗涤剂片卡在投放盒中，未被水完全冲走。</li> <li>无法用水从投放盒冲走洗涤剂。确保喷淋臂未阻塞或堵塞。</li> <li>确保洗涤篮中的物品不妨碍打开洗涤剂投放盒的盖子。</li> </ul>
本机内部有异味。	<ul style="list-style-type: none"> <li>请参阅“内部清洁”。</li> <li>启动 MachineCare（自清洁）程序，使用洗碗机专用的除垢剂或清洁产品。</li> </ul>
餐具、洗涤桶和机门内侧有水垢沉积物。	<ul style="list-style-type: none"> <li>洗碗机用盐的档位过低，请检查加盐指示灯。</li> <li>装盐容器盖子过松。</li> <li>自来水水质过硬。请参阅“软水器”。</li> <li>即便使用多效洗涤剂片，也可使用盐并设置软水器的再生功能。请参阅“软水器”。</li> <li>启动 MachineCare（自清洁）程序，使用洗碗机专用的除垢剂。</li> <li>如果依然有水垢沉积，请使用合适的洗涤剂情节设备。</li> <li>使用其他洗涤剂。</li> <li>联系洗涤剂制造商。</li> </ul>

问题	可能的原因与解决方法
餐具无光泽、褪色或有缺口。	<ul style="list-style-type: none"> <li>• 确保本机只清洗不会损坏洗碗机的物品。</li> <li>• 小心将物品放入洗涤篮和从洗涤篮拿出。请参阅“将待洗物品放入洗涤篮”小册子。</li> <li>• 将易碎的物品放在上篮中。</li> <li>• 启用 晶柔呵护 选项以确保对玻璃器皿和精致物品提供特别护理。</li> </ul>

**i** 有关其他可能的原因，请参阅“首次使用前”、“日常使用”或“提示与技巧”。

## 12. 技术信息

尺寸	宽/高/深 (mm)	596 / 818 - 898 / 550
电气连接 <sup>1)</sup>	电压 (V)	200 - 240
	频率 (Hz)	50 - 60
供水压力	巴 (最小值和最大值)	0.5 - 8
	兆帕 (最小值和最大值)	0.05 - 0.8
供水	冷水或热水 <sup>2)</sup>	最高 60 °C
容量	设置	13
能耗	待机模式 (W)	5.0
	关闭模式 (W)	0.50

<sup>1)</sup> 请参考铭牌上的其他参数值。

<sup>2)</sup> 如果热水来自替代能源 (如太阳能电池板)，则请用热水供应以减少能耗。

## 13. AEG 家用电器 "三包" 服务指南

### AEG 家用电器 "三包" 标准

- 为保证使用 AEG 家用电器的消费者获得满意的售后服务，本公司将严格遵守国家颁布的有关法律，遵照《中华人民共和国消费者权益保护法》、《中华人

民共和国产品质量法》、《部分商品修理更换退货责任规定》和有关法规制定如下 "三包" 标准。

名称	三包有效期(年)		主要部件名称
	整机	主要部件	

电冰箱	2	3	压缩机、温控器、蒸发器、冷凝器、毛细管、过滤器、显示模块、电源模块、变频模块、LED 灯模块、风扇电机、电磁阀、自动制冰机、温度传感器、化霜加热器、化霜保护器、电动风门
洗衣机/干衣机	2	3	电机、电容器、电源模块、控制模块、显示模块、变频模块、压缩机、温控器、蒸发器、冷凝器、毛细管、加热管
吸油烟机	2	3	电机、电源模块、控制模块、变频模块
燃气灶	2	3	燃气阀组件（阀体电磁安全阀 热电偶 微动开关等）、电源模块、显示模块、玻璃台面
嵌入式电灶	2	3	电源模块、控制模块、显示模块、加热丝、控温装置、玻璃面板
微波炉	2	3	电机、磁控管、显示模块、电源模块
嵌入式咖啡机	2	3	电源模块、显示模块、加热丝、控温装置、研磨电机、酿造电机、加热管
嵌入式烤箱	2	3	- 电源模块、显示模块、加热丝、控温装置、散热电机、背部电机
嵌入式电蒸箱	2	3	电源模块、显示模块、加热丝、控温装置、散热电机、蒸汽发生器
洗碗机	2	3	电源模块、显示模块、洗涤泵、加热器
嵌入式抽屉	2	3	电源模块、显示模块、电机、真空泵
吸尘器	2	3	电源模块、控制模块、电机
厨师机	2	3	电机
去渍笔/搅拌机/烧水壶	1	-	-

一、整机免费保修壹年，主要部件保修期详见上表（有效期自发票开具之日算起）。

二、对于为社会集团消费和生产消费购买的家用电器用户，其“三包”有效期为整机保修六个月。

三、本公司降价销售有外观瑕疵但不影响正常使用的家用电器，对其降价部位不再实行“三包”责任。

四、下列情况，不属于“三包”范畴之列，但可实行收费修理：



- 消费者搬运、安装、使用、维护、保管不当而损坏的。
- 自行或非经本公司授权维修中心拆修而造成损坏的。
- 无 "三包" 凭证及有效发票的。
- "三包" 凭证型号与修理产品型号不符或涂改的。
- 因不可抗力造成产品损坏的。

注释：消费者是指购买、使用本公司家用电器，并将本公司家用电器用于生活消费的个人和进行生活消费的单位；或者在接受本公司服务的个人和进行生活消费的单位。

广东德易捷电器有限公司

#### 预约安装维修服务及产品信息咨询

全国统一客户服务热线：400 858 3388

购买日期	发票号码
顾客姓名	联系电话
顾客地址及邮编	
产品名称	产品代码(PNC)
产品型号	产品机号
销售店名称	销售店电话



#### 维修记录

维修站名称	送修日
故障内容	
故障原因	
维修内容	
维修技师签字	交验日期

维修站名称	送修日
故障内容	
故障原因	
维修内容	
维修技师签字	交验日期

维修站名称	送修日
故障内容	
故障原因	
维修内容	
维修技师签字	交验日期

## 14. 环保问题

回收带有该标志  的材料。把包装材料放入适用的容器以循环利用。帮助保护环境和人类健康，促进电气及电子产品废物的回收再利用。请勿将带有该标志  的

电器与生活垃圾一起处理。将产品退回到您当地的回收处，或联系您所在城市的办事处。

ZH 部件名称	有害物质					
	铅	汞	镉	六价铬	多溴联苯	多溴二苯醚
箱体	X	○	○	○	○	○
内桶	○	○	○	○	○	○
洗涤动力系统 (含集水池, 洗涤剂, 加热元件和传感器)	X	○	○	○	○	○
水软化器及内部零件	X	○	○	○	○	○
水路管道(含水箱)*	X	○	○	○	○	○
线束	X	○	○	○	○	○
机门	○	○	○	○	○	○
内门 (含不锈钢内壁, 门封, 隔音材料, 洗涤剂分配器, 门门)	X	○	○	○	○	○
控制面板	X	○	○	○	○	○
碗筷篮, 喷淋臂	○	○	○	○	○	○
安装附件 (螺钉, 支架, 塑料附件)	X	○	○	○	○	○

## 说明:

1. 本表格按照SJ/T 11364-2014的规定编制。
2. ○ 表示该有害物质在该部件所有均质材料中的含量在GB/T26572-2011规定的限量要求以下;
3. X 表示该有害物质至少在该部件的某一均质材料中的含量超出GB/T26572-2011规定的限量要求;
4. 上表中打X的部件, 由于技术原因目前无法实现替代, 今后随着技术进步, 将实现替代或改进;
5. 上表中打\*号的表示不适用于全部型号, 具体以本产品实际配置为准;
6. 本产品在日常使用情况下, 环保使用期限为15年

[www.aeg.cn](http://www.aeg.cn)



117851781-A-262021



**AEG**