

# 用户手册

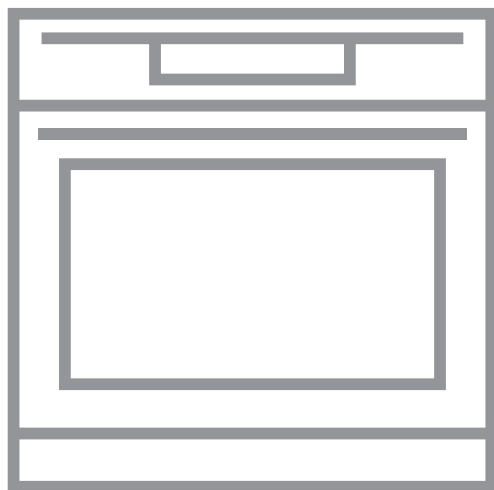

## 力求完美

感谢您选择这款 AEG 产品。我们打造这款产品，旨在多年来始终为您提供完美的性能，其采用了普通设备上所没有的创新技术，帮助让您的生活变得更加简单。请花几分钟时间阅读，以便充分了解该款产品的功能。

欢迎使用 AEG 产品。

访问我们的网站：



获取使用建议、手册、故障检修工具、检修信息：

[www.aeg.cn](http://www.aeg.cn)

## 客户关怀与服务

务必使用原装备件。

当您联系授权服务中心时，请确保您可以提供以下数据：型号、产品编号、序列号。

该信息可以在标牌上找到。

 警告/注意 - 安全信息

 一般信息和提示

 环境信息

如有更改恕不另行通知。

# 内容

<b>1. 安全信息</b> .....	<b>5</b>
1.1 未成年人和弱势群体安全.....	5
1.2 一般安全.....	5
<b>2. 安全说明</b> .....	<b>7</b>
2.1 安装.....	7
2.2 电气连接.....	7
2.3 使用.....	8
2.4 养护和清洁.....	9
2.5 蒸汽烹饪.....	9
2.6 内部照明.....	9
2.7 维修.....	9
2.8 报废.....	9
<b>3. 产品说明</b> .....	<b>10</b>
3.1 概览.....	10
3.2 附件.....	10
<b>4. 如何打开和关闭烤箱</b> .....	<b>12</b>
4.1 控制板.....	12
4.2 显示屏.....	12
<b>5. 首次使用前</b> .....	<b>14</b>
5.1 初步清洁.....	14
5.2 首次连接.....	14
5.3 设置方法：水硬度.....	14
<b>6. 日常使用</b> .....	<b>16</b>
6.1 设置方法：加热功能.....	16
6.2 水箱.....	17
6.3 如何使用：水箱.....	17
6.4 设置方法：蒸汽烹饪-蒸汽加热功能.....	18
6.5 设置方法：真空低温烹饪.....	19
6.6 设置方法：辅助烹饪.....	20
6.7 加热功能.....	20
6.8 备注：润风烘焙.....	23
<b>7. 时钟功能</b> .....	<b>24</b>
7.1 时钟功能描述.....	24
7.2 如何设置：时钟功能.....	24
<b>8. 如何使用：配件</b> .....	<b>27</b>
8.1 插入附件.....	27
8.2 食物传感器.....	27
<b>9. 附加功能</b> .....	<b>30</b>
9.1 怎样保存？常用程序.....	30
9.2 自动关机.....	30
9.3 冷却风扇.....	30
<b>10. 建议和提示</b> .....	<b>31</b>
10.1 烹饪建议.....	31
10.2 润风烘焙.....	31

10.3 润风烘焙 - 推荐的配件.....	31
10.4 测试机构的烹饪表.....	32
<b>11. 养护和清洁.....</b>	<b>33</b>
11.1 有关清洁的说明.....	33
11.2 如何取出：烤架支架.....	33
11.3 如何使用：蒸汽清洁.....	34
11.4 清洁提示.....	34
11.5 如何清洁：水箱.....	34
11.6 如何使用：除垢.....	35
11.7 除垢提示器.....	36
11.8 如何使用：冲洗.....	36
11.9 烘干提醒.....	37
11.10 如何使用：烘干.....	37
11.11 拆卸和安装方法：烤箱门.....	37
11.12 如何更换：照明灯.....	38
<b>12. 异常处理.....</b>	<b>40</b>
12.1 如果出现以下情况，应该如何处理.....	40
12.2 如何管理：错误代码.....	41
12.3 维修信息.....	42
<b>13. 能效.....</b>	<b>43</b>
13.1 产品信息和产品信息表*.....	43
13.2 节能.....	43
<b>14. 菜单结构.....</b>	<b>45</b>
14.1 菜单.....	45
14.2 子菜单：清洁.....	45
14.3 子菜单用于：选项.....	45
14.4 子菜单用于：设置.....	46
14.5 下列菜单项的子菜单：服务.....	47
<b>15. 这很简单！.....</b>	<b>48</b>
<b>16. 使用快捷键！.....</b>	<b>50</b>
<b>17. AEG 家用电器 "三包" 服务指南.....</b>	<b>51</b>
<b>18. 环保问题.....</b>	<b>52</b>

## 1. ⚠ 安全信息

---

请确保按照随附说明操作本机，否则可能发生安全事故。在安装和使用本机之前，请认真阅读随附的操作说明。对于不当安装或使用本机而造成的任何伤害或损害，制造商不承担任何责任。请妥善保管操作说明，并置于易于取用的地方，供将来参考之用。

### 1.1 未成年人和弱势群体安全

- 年龄在 8 岁以下的未成年人不得使用本电器。本电器可供 8 岁及以上未成年人和存在身体缺陷、感官或精神障碍或缺乏相关经验及知识的人士使用，前提是由具备安全使用本机经验和知识并了解相关危险的监护人为其提供监督或指导。
- 未成年人和存在身体缺陷、感官障碍或精神障碍的人士应远离本电器，除非身边有监护人持续监督。
- 应对青少年加强看管，确保他们不将本电器当做玩具。
- 确保未成年人远离洗涤剂。
- 本电器正在运行或冷却时，请勿让未成年人和宠物靠近。可触及的部件温度很高。
- 所有包装物都必须远离未成年人，且予以妥善处置。
- 如果本机配备未成年人安全装置，则应将其打开。
- 未成年人和存在身体缺陷、感官障碍或精神障碍或缺乏相关经验及知识的人士不应对本电器进行清洁和用户维护。

### 1.2 一般安全

- 必须由具备资质的人员安装本电器及更换线缆。
- 在将本机安装到嵌入式结构中之前，请勿使用本机。
- 在进行任何维护工作之前，请断开本电器的电源。
- 如果电源线受损，必须由制造商、授权服务中心或具备类似资质的人员进行更换，以免发生电气危险。
- 警告：更换灯之前，应确保已将烘烤箱关机，以避免可能发生的触电。
- 警告：使用期间，本机及其可接触部件会发热。必须格外注意，以免碰触发热的部件。
- 始终使用烤箱手套取出或放入配件或烤箱器皿。
- 请仅使用推荐用于本机的食物传感器（中心温度传感器）。

## 安全信息

---

- 如要卸下烤架支架，请先拉动烤架支架的前部，然后再将其后端拉离侧壁。按照相反的顺序安装支架。
- 请勿使用蒸汽清洁器来清洁本机。
- 请勿使用粗糙的擦洗剂或锋利的金属刮刀来清洁玻璃门，因为这样会刮花表面，从而可能导致玻璃破裂。

## 2. 安全说明

### 2.1 安装

**⚠ 警告!**

必须由具备资质的人员安装本机。

- 去除所有包装物。
- 请勿安装或使用已损坏的设备。
- 按照本机附带的安装说明书操作。
- 本机非常重，搬运时请注意。请始终佩戴安全手套和配套的鞋子。
- 不要通过手柄拉动本机。
- 在符合安装要求的安全适宜的地方安装本机。
- 请与其他设备和装置保持最小间距。
- 安装本电器之前，检查是否可以顺畅打开箱门。
- 该设备配备了电冷却系统。必须使用电源进行操作。
- 该内置装置必须满足 DIN 68930 的稳定性要求。

烤箱柜最低高度 ( 工作台以下部分的烤箱柜最低高度 )	444 (460) mm
烤箱柜宽度	560 mm
烤箱柜深度	550 (550) mm
本电器正面高度	455 mm
本电器背面高度	440 mm
本电器正面宽度	595 mm
本电器背面宽度	559 mm
本电器深度	567 mm
本电器的内置深度	546 mm
开门状态下的深度	882 mm
通风口最小尺寸。开口位于底部后侧	560x20 mm
电源电缆长度。电缆位于背面的右下角	1500 mm
安装螺钉	3.5x25 mm

### 2.2 电气连接

**⚠ 警告!**

存在火灾或触电危险。

- 所有电气连接必须由具备资质的电气技师完成。
- 本机必须接地。
- 确保铭牌上的参数与主供电电源的电气额定值兼容。
- 始终使用正确安装的防电击插座。
- 请勿使用多插头扩展适配器和延长电线。
- 切勿损坏电源插头和电源电线。在需要更换电源线时，应交给我们的授权服务中心来完成。
- 不要让电源电线接触或靠近机门或本机下面的凹处，尤其在机门温度较高时。
- 带电和绝缘部件的触电保护装置必须妥善固定，而且只能通过工具拆卸。
- 只有在安装过程结束后，才能将电源插头插入电源插座。确保在安装后，仍可方便地插拔电源插头。
- 如果电源插座松动，切勿连接电源插头。
- 断开本机与电源的连接时，请勿拉动电源线，请始终拉动电源插头。
- 仅使用正确的隔离装置：线路保护断路器、保险丝（可从保险丝座上卸下的螺旋式保险丝）、接地保护自动断路器和接触器。
- 进行电气安装时，务必安装隔离装置，以便可以断开本机与电源所有电极的连接。隔离装置的触点开口宽度最小要达到 3 mm。
- 本电器配有电源插头和电源电缆。

## 2.3 使用

### 警告!

存在受伤、烧伤、触电或爆炸危险。

- 本电器仅供家庭（室内）使用。
- 请勿更改本机规格。
- 确保通风口未被堵塞。
- 本机运行时，必须有人照看。
- 请在每次使用完毕后关闭本机。
- 在本机运行过程中，开门时务必小心，因为可能会释放热气。
- 双手潮湿或本机有水分附着时，请勿操作本机。
- 不要在打开的门上施加压力。
- 请勿将本机用作工作台面或储存台面。
- 小心地打开设备门。与酒精一起使用可能会导致酒精和空气混合。
- 开门时不要让火星或明火接触本机。
- 请勿将易燃品或者蘸有易燃品的物品放在本设备内部、附近或上面。

### 警告!

存在本机受损危险。

- 为防止搪瓷受损或褪色：
  - 不要将烤箱器皿或其他物件直接放入本机底部。
  - 不要将铝箔直接置于本机内腔底部上。
  - 不要将水直接倒入热设备中。
  - 烹饪结束后请勿将潮湿的盘碟和食品留在本机内。
  - 卸下或安装配件时请小心。
- 瓷釉或不锈钢褪色对本机性能没有任何影响。
- 请使用深烤盘烘烤松软的蛋糕。果汁可能留下永久性污渍。
- 本机仅用于烹饪，不得将其用于其他目的，例如房间供暖。
- 烹饪过程中，应始终关闭烧烤箱门。



- 如果本机安装在家具面板（例如门）后，在本机运行过程中请切勿关闭家具面板门。关闭家具面板门会导致热量和水汽聚集，进而对本机、容纳空间或地板造成损害。使用后，请在本机完全冷却后，再关闭家具面板门。

## 2.4 养护和清洁

### 警告!

存在受伤、火灾或本机受损危险。

- 进行维护之前，请关闭本机电源，然后将电源插头从电源插座上拔下。
- 确保烤箱已经冷却。玻璃面板可能有破裂的危险。
- 玻璃面板损坏时应立即更换。请联系授权服务中心。
- 拆卸烤箱门时务必小心谨慎。因为箱门很重！
- 定期清洁本机，以防止表面材料劣化。
- 请使用湿软布清洁本机。只可使用中性清洁剂。请勿使用磨料制品、磨料清洁垫、溶剂或金属物件。
- 如果要使用烤箱喷雾，请按包装上的安全说明操作。

## 2.5 蒸汽烹饪

### 警告!

存在烧伤及本机受损的危险。

- 释放出的蒸汽可能会造成烫伤：
  - 在本功能启用的情况下，打开箱门时务必小心，因为可能会释放蒸汽。
  - 蒸汽烹饪结束后小心打开烤箱门。

## 2.6 内部照明

### 警告!

触电危险。

- 本产品内部的照明灯及备件照明灯均单独出售：这些照明灯可承受家用电器中的极端物理条件（例如温度、振动、湿度），或者可用于传递关于电器操作状态的信息。它们不可用在其他电器中，也不适用于家庭房间照明。
- 仅可使用相同规格的灯泡。

## 2.7 维修

- 要维修本机，请联系授权服务中心。
- 仅使用原装配件。

## 2.8 报废

### 警告!

存在人员受伤或窒息危险。

- 联系您的市政相关部门，获得妥善处理电器的更多信息。
- 断开本机与电源的连接。
- 切断本机附近的电源线并将其丢弃。
- 拆除机门卡扣，以避免未成年人或宠物被卡在本机内。

## 3. 产品说明

### 3.1 概览

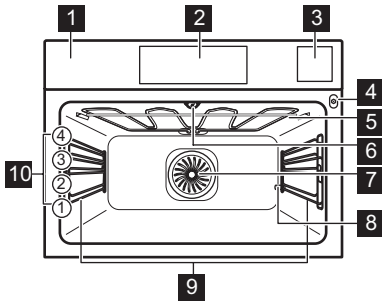

- 1 控制板
- 2 显示屏
- 3 水箱
- 4 食物传感器插座
- 5 加热元件
- 6 照明灯
- 7 风扇
- 8 除垢管道出口
- 9 烤架支架，可拆卸
- 10 烤架位置

### 3.2 附件

#### 金属烤架

用于炊具、烤模、烤肉。

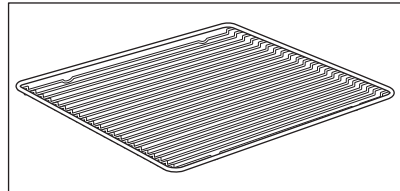

#### 烘焙盘

用于蛋糕和饼干。

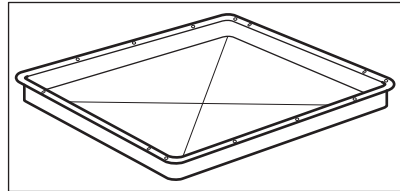

#### 烧烤/烤盘

烘焙和烘烤或用烤盘以收集油脂。

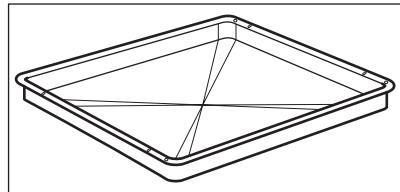

#### 食物传感器

用于测量食物内部的温度。

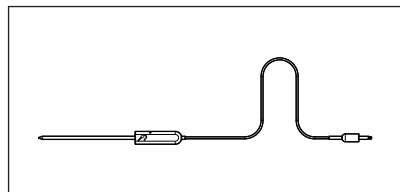

## 蒸汽套件

一个无孔和一个有孔的食物容器。

在蒸汽烹饪过程中，蒸汽装置将食物中的冷凝水排出。使用它以准备蔬菜、鱼类、鸡胸肉。该装置不适合用于需要浸没在水中的食品（例如，米饭、玉米粥、意面）。

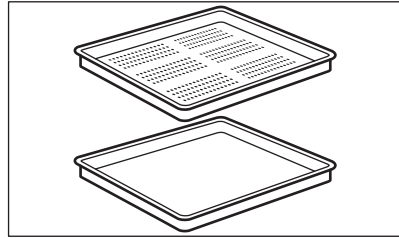

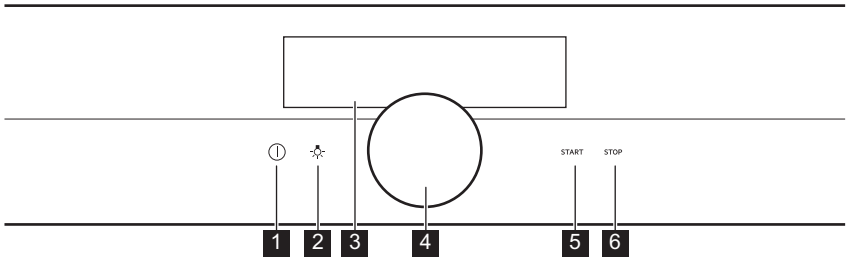

## 4. 如何打开和关闭烤箱

### 4.1 控制板



<b>1</b>	开 / 关闭	按住可开启和关闭烤箱。
<b>2</b>	照明灯开关	开启和关闭照明灯。
<b>3</b>	显示屏	显示烤箱的当前设置。
<b>4</b>	旋钮	用于操作烤箱。
<b>5</b>	START	用于打开选定的功能。
<b>6</b>	STOP	用于关闭选定的功能。

 按住	 按	 按住并转动
开启主屏幕。	确认设置或进入选择的子菜单。	调整设置和浏览菜单。

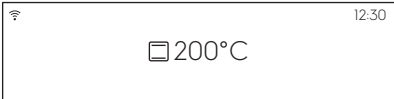

### 4.2 显示屏

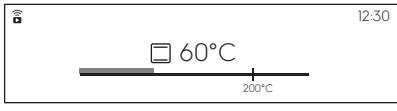
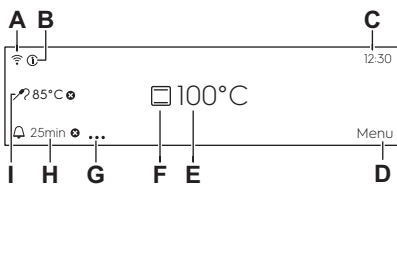
	开机后，显示屏将显示加热功能和默认温度。
---	----------------------





	<p>如果 2 分钟不使用烤箱，显示屏将进入待机状态。</p>
	<p>烹饪时，显示屏会显示设置的功能和其他可用的选项。</p>
	<p>显示最多功能数量的显示屏。</p> <ul style="list-style-type: none"> <li>A. Wi-Fi ( 仅限选定的型号 )</li> <li>B. 信息</li> <li>C. 当前时间</li> <li>D. 菜单</li> <li>E. 温度</li> <li>F. 加热功能</li> <li>G. 定时器选项</li> <li>H. 定时器</li> <li>I. 食物传感器 ( 仅限选定的型号 )</li> </ul>

## 显示指示灯

声音警报 功能指示灯 - 设置的烹饪时间结束后，提示音将会响起。

 功能开启。	 功能开启。 烹饪自动停止。	 声音警报关闭。
--	---	--

## 计时器指示灯

 计时器在延时启动时开始计时。	 计时器在关闭烤箱门后开始计时。	 取消该设置。	 计时器在烤箱达到设定温度时开始计时。	 计时器在烹饪开始时开始计时。
---	--	---	---	---

## 5. 首次使用前



**警告!**

请参阅“安全”一章。

### 5.1 初步清洁

步骤 1	步骤 2	步骤 3
取出烤箱中的所有配件及可拆卸烤架支架。	使用沾有温水和中性清洁剂的软布清洁烤箱和配件。	将配件和可移动烤架支架放进烤箱中。

### 5.2 首次连接

首次连接后，显示屏会显示欢迎消息。

您需要设置：语言，显示亮度，蜂鸣器音量，水硬度，当前时间。





### 5.3 设置方法：水硬度

将烤箱连接到电源时，必须设置水硬度等级。

可使用随蒸汽套件提供的试纸。

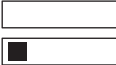
步骤 1	步骤 2	步骤 3	步骤 4
将试纸放入水中约 1 秒。请勿将试纸置于流动水中。	将试纸上多余的水甩干。	等待 1 分钟，根据如下表格检查水硬度。	设置水硬度等级：菜单 / 设置 / 设置 / 水硬度。
① 试纸颜色会不断变化。请勿在测试后超过 1 分钟后才检查水硬度。			
您可以在菜单中更改水硬度：设置 / 设置 / 水硬度。			

下表显示了水硬度范围 (dH) 以及相应的钙沉积物水平和水质类别。根据表格调整水硬度级别。

水硬度		试纸	钙沉积物 (毫摩尔/升)	钙沉积物 (毫克/升)	水质类别
等级	dH				
1	0 - 7		0 - 1.3	0 - 50	软
2	8 - 14		1.4 - 2.5	51 - 100	较硬
3	15 - 21		2.6 - 3.8	101 - 150	硬
4	≥22		≥3.9	≥151	非常硬

如果自来水硬度为 4，请向水箱中加入静止的瓶装水。

## 6. 日常使用



**警告!**

请参阅“安全”一章。

### 6.1 设置方法：加热功能

步骤 1	开启烤箱。
步骤 2	按住旋钮。显示屏显示默认加热功能。
步骤 3	选择加热功能图标并按下旋钮，进入子菜单。
步骤 4	选择加热功能并按下旋钮。
步骤 5	选择：°C。按下旋钮。 显示屏显示温度设置。
步骤 6	- 旋转并按下旋钮以设置温度。
步骤 7	按：START。 食物传感器 - 可以在烹饪之前或烹饪过程中随时插入传感器。
STOP - 按下可关闭加热功能。	
步骤 8	关闭烤箱。

使用快捷键！

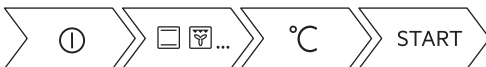



## 6.2 水箱

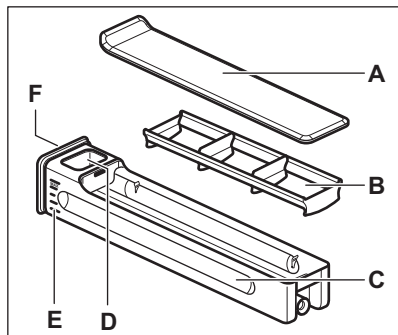

- A. 盖子
- B. 消波器
- C. 抽屉
- D. 注水孔
- E. 刻度
- F. 前盖

## 6.3 如何使用：水箱

<p><b>步骤 1</b></p>	<p>推动水箱的前盖。</p>	
<p><b>步骤 2</b></p>	<p>在水箱内加水至最大刻度。可以用两种方式操作：</p>	
	<p><b>A：</b>将水箱留在烤箱内，再用容器将水倒入。</p>	<p><b>B：</b>从烤箱中取出水箱，再用水龙头往水箱中注水。</p>
<p><b>步骤 3</b></p>	<p>水平移动水箱，以免水溢出。</p>	
<p><b>步骤 4</b></p>	<p>向水箱加水后，将其放回原来的位置。推动前盖，直到水箱进入烤箱内。</p>	
<p><b>步骤 5</b></p>	<p>每次使用后排空水箱中的水。</p>	

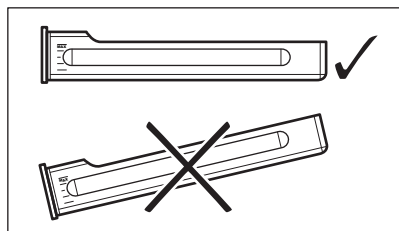
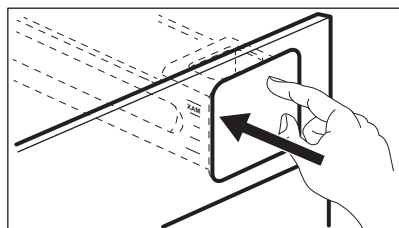





**警告**

保持水箱远离热表面。

## 6.4 设置方法：蒸汽烹饪 - 蒸汽加热功能

步骤 1	开启烤箱。
步骤 2	选择：  。选择蒸汽加热功能并按下旋钮。
步骤 3	选择：  。旋转并按下旋钮以设置温度。显示屏显示温度设置。
步骤 4	设置温度，并按下按钮确认。蒸汽加热功能的类型取决于设定的温度。
全蒸汽 50 °C - 100 °C	用于蒸蔬菜、谷物、豆类、海鲜、砂锅和汤匙甜点。
高湿度 105 °C - 130 °C	用于烹饪炖肉和煮肉或鱼、面包和家禽以及芝士蛋糕和砂锅菜。
中湿度 135 °C - 150 °C	用于肉、砂锅菜、酿蔬菜、鱼和焗烤。由于蒸汽和热量相结合，肉类变得质地鲜嫩多汁，而且表面酥脆。如果设置了计时器，则烧烤功能会在烹饪过程的最后几分钟自动打开，使菜品具有轻微烘烤的风味。
低湿度 155 °C - 230 °C	用于烤制和烘焙的肉、鱼、家禽、夹心酥、蛋奶、松饼、焗烤、蔬菜和面包类菜品。如果设置了计时器并将食物放在第一层，则在烹饪过程的最后几分钟，底部加热功能会自动打开，使菜底更脆。
步骤 5	按下储水盒的盖子，打开盖子并取出。
步骤 6	<p>在储水盒中加入冷水，达到最大刻度（大约 950 毫升）。供水量大约可持续 50 分钟。使用储水盒上的刻度。</p> <div style="border: 1px solid black; padding: 5px;"> <p> <b>警告!</b></p> <p>仅使用凉自来水。请勿使用过滤水（去离子水）或蒸馏水。请勿使用其他液体。请勿将易燃或含酒精的液体倒入储水盒中。</p> </div>
步骤 7	如有必要，请用软布擦拭储水盒的外部。将储水盒推到初始位置。

步骤 8	按：START。 大约 2 分钟后出现蒸汽。当烤箱达到设定温度时，信号声响起。
步骤 9	当储水盒中的水用完时，信号声会响起。重新注满储水盒。 蒸汽烹饪结束后，冷却风扇会更快速地运行以排出蒸汽。 信号在烹饪时间结束时响起。
步骤 10	关闭烤箱。
步骤 11	烹饪结束后，清空储水盒。
步骤 12	残留的水会在空腔中冷凝。烹饪后，请小心地打开烤箱门。烤箱冷却后，用软布将内腔擦干。

使用快捷键！



## 6.5 设置方法：真空低温烹饪

步骤 1	开启烤箱。
步骤 2	选择加热功能图标并按下旋钮，进入子菜单。
步骤 3	选择：  。按下旋钮。
步骤 4	选择：定时器。按下旋钮。
步骤 5	旋转并按下旋钮以设置时间。
步骤 6	选择：°C。按下旋钮。
步骤 7	旋转并按下旋钮以设置温度。
步骤 8	按：START。
步骤 9	残留的水会积聚在真空袋和腔体中。烹饪后，请小心地打开烤箱门。用盘子和毛巾将真空袋取出。烤箱冷却时，用海绵将水从腔体底部清除。用软布抹干烘干槽。

使用快捷键！

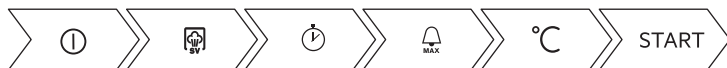

## 6.6 设置方法：辅助烹饪

子菜单中的每个菜肴都有建议使用的功能和温度。您可以调整时间和温度。对于某些菜肴，您还可以使用：

- 自动重量
- 食物传感器

菜肴的烹饪程度：

- 半熟 或 较少。
- 中等
- 全熟 或 更多。

步骤 1	开启烤箱。
步骤 2	选择：菜单。按下旋钮。
步骤 3	选择：辅助烹饪。按下旋钮。
步骤 4	选择菜肴或食物类型，然后按一下旋钮进行确认。
步骤 5	按：START。

使用快捷键！





## 6.7 加热功能







### 标准

加热功能	应用
 烧烤	煎烤薄片食品和烘烤面包。



加热功能	应用
 <p>加速烧烤</p>	用于在单层烤架上烘烤大块肉或带骨禽类。制作奶油烤菜和使食物焦脆。
 <p>热风对流功能</p>	最多同时在 2 层烤架上烘焙并烘干食品。将温度设置为比常规烹饪低 20°C - 40 °C。
 <p>冷冻食品</p>	烹制酥脆的方便食品（例如炸薯条、薯角、春卷）。
 <p>常规烹饪</p>	在一个烤架位置上烘烤食物。
 <p>披萨功能</p>	烤比萨。制作焦香酥脆的饼底。
 <p>底部加热</p>	烘烤底部酥脆的蛋糕并保存食物。
 <p>蒸汽烹饪</p>	使用蒸汽进行清蒸、焖炖、脆烤、烘培。



## 特殊

加热功能	应用
 <p>保存</p>	保存蔬菜（例如咸菜）。
 <p>脱水</p>	可烘干切片的水果、蔬菜和蘑菇。

加热功能	应用
 <p>餐具加热</p>	预热盘子以盛装食物。
 <p>解冻</p>	解冻食物（蔬菜和水果）。除霜时间取决于冷冻食品的数量和大小。
 <p>焗烤</p>	适用于烤宽面条或奶油焗土豆等菜式。制作奶油烤菜和使食物焦脆。
 <p>慢煮</p>	准备鲜嫩多汁的烤肉。
 <p>保温</p>	给食物保温。
 <p>润风烘焙</p>	此功能可在烹饪过程中实现节能。在使用此功能时，内腔的温度可能不同于设定的温度。使用残余热量。可以降低加热功率。有关更多信息，请参阅“日常使用”一章，有关以下内容的注释：润风烘焙。

## 蒸汽

加热功能	应用
 <p>蒸汽加热</p>	使用蒸汽重新加热食物可防止食物表面干燥。温和均匀地受热，可以重新获得食物的口感和香味，就像刚做好时一样。此功能可用于直接在餐盘上重新加热食物。可以使用不同的烤架位置同时重新加热多个盘子。
 <p>面包烘烤</p>	使用此功能制作面包和面包卷，面包的脆度、颜色和面包皮的光泽度仿佛出自专业人士之手。
 <p>面团发酵</p>	加快面团发酵的速度。可防止面团表面干燥，并让面团保持弹性。

加热功能	应用
 <p data-bbox="163 304 228 325">全蒸汽</p>	<p data-bbox="325 240 527 261">蒸制蔬菜、配菜、鱼。</p>
 <p data-bbox="163 422 228 443">高湿度</p>	<p data-bbox="325 363 981 384">该功能适合烹饪精细的菜品，如奶油蛋羹、水果馅饼、肉酱/肝酱和鱼。</p>
 <p data-bbox="163 545 228 566">低湿度</p>	<p data-bbox="325 486 1006 531">该功能适合肉类、家禽、烤箱菜和砂锅。由于蒸汽和热量相结合，肉类变得质地鲜嫩多汁，而且表面松脆。</p>

### 6.8 备注：润风烘焙

此功能是为遵守 EU 65/2014 和 EU 66/2014 的能效等级和生态设计要求。根据 IEC 60350-1 进行测试。

烹饪过程中，烤箱门应关闭，这样不会中断功能并确保烤箱以尽可能最高的能效运作。

使用此功能时，照明灯在 30 sec 后自动关闭。

关于烹饪说明，请参考“提示和技巧”一章，润风烘焙。有关一般的节能建议，请参阅“能源效率”一章的“节能”。

# 7. 时钟功能

## 7.1 时钟功能描述

时钟功能	应用
烹饪时间	设置烹饪时长。最长 23 小时 59 分。
开始条件	设置计时器开始计时的时间。
计时结束	设置计时器结束计时的操作。
预约启动	延迟烹饪开始和/或结束时间。
时间延长	延长烹饪时间。
提醒	设置倒计时。最长为 23 小时 59 分。该功能不影响烤箱的运行。

开始条件	备注
-	计时器在开机时开始计时。
	计时器在关闭烤箱门后开始计时。
	计时器在烹饪开始时开始计时。
	计时器在烤箱达到设定温度时开始计时。
	计时器在特定时刻开始计时。

## 7.2 如何设置：时钟功能

如何设置时钟	
步骤 1	选择：当前时间。接触旋钮。
步骤 2	旋转旋钮以设置时钟。接触旋钮。

如何设置烹饪时间	
步骤 1	选择加热功能并设置温度。
步骤 2	选择：定时器。



如何设置烹饪时间	
步骤 3	旋转旋钮以设置时间。接触旋钮。
步骤 4	选择：计时结束。接触旋钮。 计时器立即开始倒计时。

使用快捷键！



如何选择烹饪开始/结束选项	
步骤 1	选择加热功能并设置温度。
步骤 2	选择：●●●。接触旋钮。
步骤 3	选择：开始条件。接触旋钮。
步骤 4	选择：计时结束。接触旋钮。

如何延长烹饪的开始和结束时间	
步骤 1	选择：●●●。接触旋钮。
步骤 2	选择：开始条件 / 延时启动。接触旋钮。
步骤 3	旋转旋钮以设置开始时间。接触旋钮。
步骤 4	旋转旋钮以设置烹饪结束时间。接触旋钮。
步骤 5	选择：计时结束。接触旋钮。

如何在未设置烹饪结束时间的情况下延长开始时间	
步骤 1	选择：●●●。接触旋钮。
步骤 2	选择：开始条件 / 延时启动。
步骤 3	旋转旋钮以设置开始时间。接触旋钮两次以确认操作。

# 时钟功能

---

## 如何延长烹饪时间

烹饪时间剩余 10%，但食物看上去还没有熟透，此时可延长烹饪时间。您也可更改烤箱功能。

**步骤 1**      选择：定时器。

**步骤 2**      选择首选的时间图标以延长烹饪时间，并按触旋钮进行确认。

**步骤 3**      另外，您也可选择首选的加热功能，并按触旋钮进行更改。

## 8. 如何使用：配件

### 8.1 插入附件

顶部的细小凹口可提高安全性。该凹口同时也具备防倾功能。支架周围较高的边缘可防止炊具在支架上滑动。

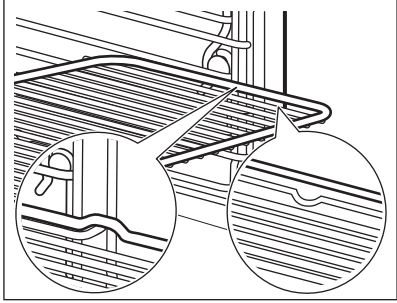
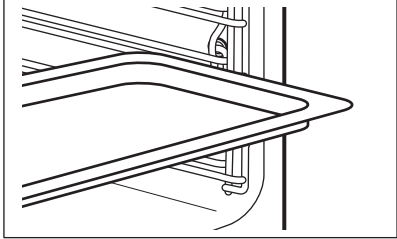
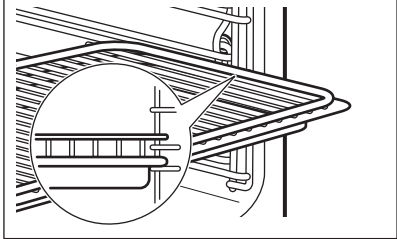
<p><b>金属烤架：</b> 推动烤架支撑的导杆之间的烤架，并确保底座朝下。</p>	
<p><b>烘焙盘 / 深盘：</b> 将烤盘推入烤架支架的导杆之间。</p>	
<p><b>金属烤架, 烘焙盘 / 深盘：</b> 将烤盘推入烤架支架的导杆之间，并将金属烤架推入导杆上方。</p>	

### 8.2 食物传感器

食物传感器 - 测定食物里面的温度。您可以将其与所有加热功能一起使用。

<b>有两个温度需要设置：</b>	
<p>°C 烤箱温度：(最低 120 °C)。</p>	<p> 食物中心温度。</p>



# 如何使用：配件

## 为取得最佳烹饪效果：

食材应当在室温下储存。	不要与带有液体的餐具一起使用。	在烹饪期间，请始终确保其位于盘内。
-------------	-----------------	-------------------

烤箱可以计算大致的烹饪结束时间。具体取决于食品数量、设置的烤箱功能和温度。

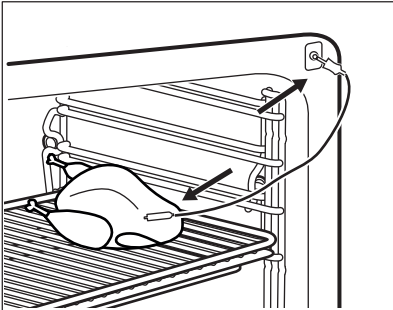
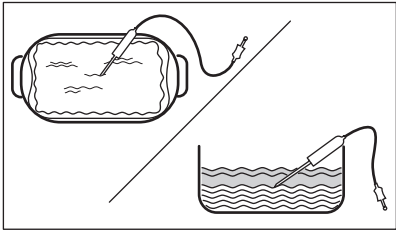
## 使用方法：食物传感器

步骤 1	开启烤箱。	
步骤 2	设置加热功能。如有必要，同时设置烤箱温度。	
步骤 3	插入：食物传感器。	
肉类、家禽和鱼类	砂锅菜	
将食物传感器的探针插入肉类或鱼类的中心，尽可能插在最厚的部位。食物传感器确保至少有 3/4 插入菜肴。食物传感器	将食物传感器的探针插入砂锅菜中心。在烘烤过程中，食物传感器应始终固定在一个地方。要做到这一点，请使用固态原料。用烤盘的边缘来支撑食物传感器硅胶把手。食物传感器的尖端不要碰到烤盘的底部。	
		
步骤 4	将食物传感器插入烤箱前面的插座中。 显示屏显示当前的温度：食物传感器。	
步骤 5	 - 选择并按下旋钮可设置传感器的核心温度。	
步骤 6	按下旋钮设置偏爱的传感器选项： <ul style="list-style-type: none"> <li>声音警报 - 当食物达到核心温度时，提示音响起。</li> <li>声音警报并停止烹饪 - 当食物达到核心温度时，提示音响起，烤箱停止工作。</li> </ul>	
步骤 7	转动旋钮以选择选项。按下旋钮进行确认。	

<b>步骤 8</b>	按：START。 当食物达到设置的温度时，提示音响起。可以选择停止，或继续烹饪以确保食物烹饪更充分。
<b>步骤 9</b>	从插座中拔出食物传感器插头并从烤箱中取出菜肴。 <div data-bbox="213 339 1028 413" style="border: 1px solid black; padding: 5px;"><b>⚠ 警告!</b> 食物传感器 会变烫，小心烫伤。从插座拔出并从食物中取出时应格外小心。</div>

使用快捷键！



## 9. 附加功能

### 9.1 怎样保存？常用程序



您可以保存自己喜欢的设置，例如加热功能、烹饪时间、温度或清洁功能。您可以保存 3 个喜欢的设置。

保存的设置可以在菜单中看到：常用程序。

步骤 1	开启烤箱。
步骤 2	选择更喜欢的设置，然后按一下旋钮。
步骤 3	选择：菜单 / 常用程序。
步骤 4	选择：保存当前设置. 转动旋钮以选择该设置的位置。
步骤 5	按下旋钮，将设置添加到以下列表：常用程序。

### 9.2 自动关机

出于安全考虑，在下列情况下，烤箱会在一段时间之后关闭：加热功能正在工作，且您没有更改任何设置。

 (°C)	 (小时)
30 - 115	12.5
120 - 195	8.5
200 - 230	5.5

自动关闭功能不适用于以下功能：灯，食物传感器，结束时间，慢煮。

### 9.3 冷却风扇

烤箱运行后，冷却风扇将自动启动使烤箱表面保持冷却。如果关闭烤箱，冷却风扇会继续运转，直到烤箱冷却。





## 10. 建议和提示

### 10.1 烹饪建议



表中的温度和烹饪时间只是指导性建议。具体取决于配方以及所用成分的质量和数量。烤箱的烘焙或烘烤方式可能与您之前使用的烤箱有所不同。以下提示显示了建议的温度设置、烹饪时间和特定食物类型的烤架位置。如果找不到特定食谱的设置，可以参考类似设置。如需更多烹饪建议，请参阅我们网站上的烹饪表。要查找烹饪提示，请查看烘烤箱内腔前框架铭牌上的 PNC 编号。



### 10.2 润风烘焙

		 (°C)		 (分钟)
甜卷, 16 片	烘培浅盘或盛液盘	180	2	20 - 30
瑞士卷	烘培浅盘或盛液盘	180	1	20 - 30
海绵馅饼坯	金属烤架上的馅饼坯罐	180	1	25 - 35
水煮鱼, 0.3 千克	烘培浅盘或盛液盘	180	2	15 - 25
整鱼, 0.2 千克	烘培浅盘或盛液盘	180	2	20 - 30
杏仁饼, 24 片	烘培浅盘或盛液盘	160	1	30 - 40
松饼, 12 片	烘培浅盘或盛液盘	180	1	25 - 35
美味糕点, 20 片	烘培浅盘或盛液盘	180	1	25 - 35
酥脆饼干, 20 片	烘培浅盘或盛液盘	160	1	25 - 35
小果馅饼, 8 片	烘培浅盘或盛液盘	180	1	15 - 25
蔬菜, 水煮, 0.4 千克	烘培浅盘或盛液盘	180	2	30 - 40

### 10.3 润风烘焙 - 推荐的配件

使用深色的不反光罐和容器。它们比浅色的反光盘碟有更好的吸热性。

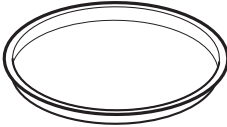
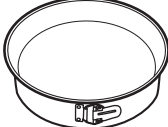

# 建议和提示

 比萨盘	 烘烤盘	 小烤盘	 馅饼坯罐
深色，不反光 直径 28 cm	深色，不反光 直径 26 cm	陶瓷 直径 8 cm，5 cm 高	深色，不反光 直径 28 cm

## 10.4 测试机构的烹饪表

### 测试机构信息

根据 EN 60350 和 IEC 60350 进行测试。



<p>使用下述功能：全蒸汽。 使用第二层烤箱支架位置。 将烘焙盘放置在第一层烤箱支架位置。 将温度设置为 100°C。</p>			
蒸汽功能	 容器 (Gastronorm)	 (kg)	 (分钟)
西兰花, 预热空烤箱	1 x 2/3 带孔	0.3	8 - 9
西兰花, 预热空烤箱	1 x 2/3 带孔	最大	10 - 11
豌豆, 冷冻	1 x 2/3 带孔	2	直到最冷点的温度达到 85°C。



## 11. 养护和清洁

 **警告!**  
请参阅“安全”一章。

### 11.1 有关清洁的说明

 清洁剂	使用沾有温水和中性清洁剂的软布清洁烤箱前部。 用几滴醋清洁内腔底部，去除上面残留的石灰质。
	使用清洁溶液清理金属表面。
	使用中性清洁剂清理锈迹。
 日常使用	每次使用后，清洁烤箱内腔。油脂沉积物或其他残留物可能导致火灾。
	不要将食物放置在烤箱中超过 20 分钟。每次使用后用软布擦干内腔。
 附件	每次使用后清洁并擦干所有附件。使用沾有温水和中性清洁剂的软布。请勿使用洗碗机清洁附件。
	请勿使用研磨性清洁剂或尖锐物体清洁。

### 11.2 如何取出：烤架支架

要清洁烤箱，请取出烤架支架。

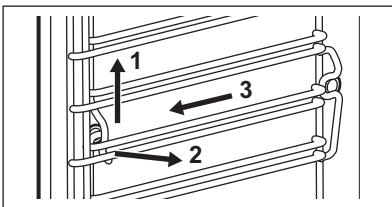
步骤 1	关闭烤箱，直至它冷却。	
步骤 2	小心地将烤架支架上提并从前卡扣上卸下。	
步骤 3	将烤架支架的前端从侧壁上拔下。	
步骤 4	将支架从后卡扣上拔出。	
按与拆卸相反的顺序安装烤架支架。		

## 11.3 如何使用：蒸汽清洁

开始之前：		
关闭烤箱，直至它冷却。	取出所有配件和可拆卸烤架支架。	用蘸有温水和中性清洁剂的软布清洁内腔底部和内门玻璃。

步骤 1	向水箱加水至最大刻度。	
步骤 2	选择：菜单 / 清洁。	
功能	描述	持续时间
蒸汽清洁	轻度清洁	30 min
超强蒸汽清洁	正常清洁 用清洁剂喷洒内腔。	75 min
步骤 3	打开功能。按照显示屏上的说明操作。 清洁结束后响起声响信号。	
步骤 4	接触旋钮可关闭信号。	
❶此功能运行时，照明灯关闭。		

清洁结束时：		
关闭烤箱。	烤箱冷却后，用软布将内腔擦干。 除去水箱中残留的水。	打开烤箱门，直至内腔彻底烘干。

## 11.4 清洁提示

出现提醒时，推荐进行清洁。
使用下述功能：超强蒸汽清洁。
您可以在菜单中启用和禁用提醒：设置。

## 11.5 如何清洁：水箱

步骤 1	从烤箱中取出水箱。
------	-----------

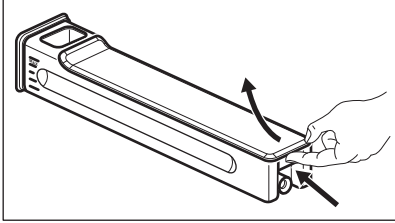
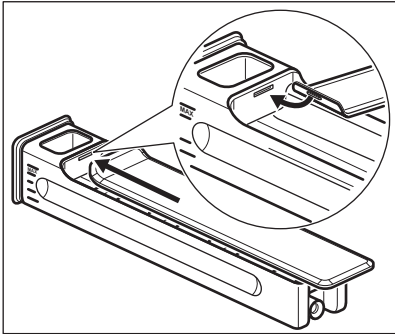
<b>步骤 2</b>	取下水箱的盖子。提起与后部突出物相应的盖子。	
<b>步骤 3</b>	取出消波器。将其从盒体中拉出，直到它迅速弹出。	
<b>步骤 4</b>	用水和肥皂清洗水箱部件。请勿使用海绵磨块，也不要洗碗机清洗水箱。	
<b>步骤 5</b>	重新安装水箱。	
<b>步骤 6</b>	卡接消波器。将其推入水箱体。	
<b>步骤 7</b>	装配盖子。首先插入前扣，然后将其推向水箱体。	
<b>步骤 8</b>	插入水箱。	
<b>步骤 9</b>	朝烤箱推动水箱，直到其锁定。	

## 11.6 如何使用：除垢

开始之前：		
关闭烤箱，直至它冷却。	取出所有配件和可拆卸烤架支架。	确保水箱已排空。

<b>第一部分的持续时间：</b> 大约 100 min	
<b>步骤 1</b>	将深烘烤盘放在第一层烤架位置上。
<b>步骤 2</b>	将 250 ml 除垢剂倒入水箱。
<b>步骤 3</b>	向水箱的剩余部分注水至最大刻度。
<b>步骤 4</b>	选择：菜单 / 清洁。
<b>步骤 5</b>	打开功能并按照显示屏上的说明操作。除垢的第一部分开始。

<b>步骤 6</b>	第一部分结束后，清空深烘烤盘，将其放回第一层烤架位置上。
<b>第二部分的持续时间：</b> 大约 35 min	
<b>步骤 7</b>	向水箱内注水。确保水箱内没有剩余的除垢剂。插入水箱。
<b>步骤 8</b>	功能结束后，取出深烘烤盘。
❶ 此功能运行时，照明灯关闭。	

除垢结束后：		
关闭烤箱。	烤箱冷却后，用软布将内腔烘干。 清理水箱中残留的水。	打开烤箱门，直至内腔彻底干燥。
❶ 如果在除垢结束后还有石灰石残留物留在烤箱内，显示屏会提示重复该步骤。		

## 11.7 除垢提示器

有两次提醒您对烤箱除垢的提示。您不能停用该除垢提示器。

类型	描述
软提示器	建议您对烤箱除垢。
硬提示器	敦促您对烤箱除垢。如果您在硬提示器开启后仍未对烤箱除垢，则将禁用蒸汽功能。
❶ 每次关闭烤箱时，都会激活这些提示器。	

## 11.8 如何使用：冲洗

开始之前：	
关闭烤箱，直至它冷却。	取出所有配件。
<b>步骤 1</b>	将深烘烤盘放在第一层烤架位置上。
<b>步骤 2</b>	向水箱内注水。

步骤 3	选择：菜单 / 清洁 / 冲洗。 持续时间：大约 30 min
步骤 4	打开功能并按照显示屏上的说明操作。
步骤 5	功能结束后，取出深烘烤盘。
<p>❗ 此功能运行时，照明灯关闭。</p>	

## 11.9 烘干提醒

使用蒸汽加热功能烹饪之后，显示屏提示要烘干烤箱。  
按触“YES”以烘干烤箱。

## 11.10 如何使用：烘干

使用蒸汽加热功能或蒸汽清洁之后利用它烘干内腔。

步骤 1	确认烤箱已冷却。
步骤 2	取出所有配件。
步骤 3	选择菜单：清洁 / 烘干。
步骤 4	按照屏幕上的说明操作。

## 11.11 拆卸和安装方法：烤箱门

您可拆除烤箱门和内部玻璃面板进行清洗。不同的型号有不同数量的玻璃面板。



**警告!**

烤箱门很重。



**警告**

小心取放玻璃，尤其是前面板的边缘更要谨慎对待。玻璃可能破碎。

步骤 1	完全打开烤箱门。	
步骤 2	抬起并按下两个门铰链上的夹紧杆 (A)。	

# 养护和清洁

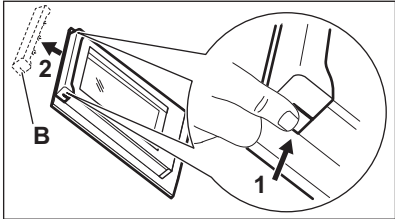
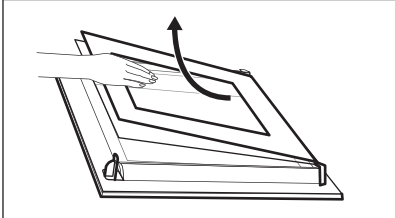
<b>步骤 3</b>	将烤箱门关闭到第一开启位(约 70 度角)。握住烤箱门两边,沿向上角度将其从烤箱中拔出。将烤箱门的外侧面向下,放在垫上软布的平稳的的台面上。	
<b>步骤 4</b>	握住门顶端的门饰板(B)两边,向内推动,释放密封夹。	
<b>步骤 5</b>	向前拔出门饰板,将其卸下。	
<b>步骤 6</b>	握住烤箱门玻璃面板的上沿,慢慢将其逐一拉出滑轨。	
<b>步骤 7</b>	用水和肥皂清洁玻璃面板。仔细擦干玻璃面板。请勿在洗碗机中清洗玻璃面板。	
<b>步骤 8</b>	清洁之后,按相反顺序完成以上步骤。	
<b>步骤 9</b>	按照从小到大的顺序安装面板,最后安装烤箱门。 请确保玻璃都安装在正确的位置上,否则烤箱门表面会过热。	

## 11.12 如何更换：照明灯

<p><b>⚠ 警告!</b>                  触电危险。                  照明灯可能很烫。</p>
--

在更换照明灯之前：		
步骤 1	步骤 2	步骤 3
关闭烤箱。等到烤箱冷却之后再操作。	断开烤箱与电源的连接。	将布放在内腔底部。

## 顶部照明灯

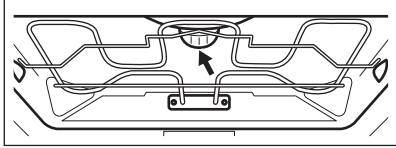
<p>步骤 1</p>	<p>旋转玻璃罩将其拆下。</p>	 <p>The diagram shows a top-down view of a rectangular lighting fixture. A central circular light bulb is visible. An arrow points to a metal ring that surrounds the bulb, indicating that this ring is to be rotated to remove the glass cover.</p>
<p>步骤 2</p>	<p>取下金属环，并清洗玻璃罩。</p>	
<p>步骤 3</p>	<p>将此灯更换为适宜的耐 300 °C 高温的灯。</p>	
<p>步骤 4</p>	<p>将金属环固定到玻璃罩上并将其装好。</p>	

## 12. 异常处理





**警告!**

请参阅“安全”一章。

### 12.1 如果出现以下情况，应该如何处理...





烤箱无法开启或不加热

 可能的原因	 解决方法
烤箱未与电源连接或连接错误。	检查烤箱是否正确连接到电源。
时钟未设置。	设置时钟，有关详细信息，请参见“时钟功能”一章的“如何设置”：时钟功能。
烤箱门未正确关闭。	完全关上烤箱门。
保险丝断开。	确保保险丝是造成问题的原因。如果再次发生保险丝问题，请联系有资质的电工。
烤箱的儿童锁功能已开启。	请参考“菜单”章节的子菜单：选项。





组件





 说明	 解决方法
灯烧坏了。	更换灯泡，有关详细信息，请参阅“保养和清洁”一章中的“如何更换”：照明灯



水箱工作不正常

 说明	 可能的原因	 解决方法
水箱插入后，设备无法保留水。	您没有完全按下水箱主体。	将水箱完全插入烤箱。
水从水箱中流出。	您没有正确安装水箱的罩盖和消波器。	重新安装水箱的盖子和消波器。





 清洁程序出现问题		
 说明	 可能的原因	 解决方法
水箱很难清洁。	您没有卸下盖子和消波器。	卸下盖子和消波器。
除垢程序结束后，烧烤/烘烤盘内没有水。	您无法将水箱注满至最高水位。	检查水箱腔体内是否有除垢剂/水。
除垢循环后，腔体底部有脏水。	烧烤/烘烤盘放置在错误的支架位置上。	从烤箱底部清除残留的水和除垢剂。下次将烧烤/烘烤盘放在第一层支架上。
清洁功能结束后，腔体底部的水过多。	开始清洁之前，您在烤箱中放入了过多的清洁剂。	下次将清洁剂均匀地涂在内腔壁上。
清洁效果不令人满意。	烤箱温度很高时，您就开始清洁。	等待直到烤箱冷却下来。重复清洁。
	清洁前，您并未从烤箱中取出所有配件。	取出烤箱中的所有配件。重复清洁。

停电会中止清洁。如果电源中断，请重复清洁。

## 12.2 如何管理：错误代码



出现软件错误时，显示屏会显示错误消息。在本部分中，您会看到自己可以处理的问题的列表。

 代码和说明	 补救方法
F111 - 食物传感器 未正确插入插槽内。	将 食物传感器 全部插入插槽内。
F908 - 烤箱系统无法连接控制面板。	关闭烤箱然后再打开。

若显示屏上继续显示其中一则消息，则表示可能已经禁用故障子系统。在此情况下，请联系经销商或授权的服务中心。如果出现其中一个错误，烤箱的其他功能会继续正常工作。

 代码和说明	 补救方法
F131 - 蒸汽传感器温度过高。	关闭烤箱，直至它冷却。再次打开烤箱。

# 异常处理

 代码和说明	 补救方法
F144 - 水箱 中的传感器无法测量水位。	清空 水箱 再将它灌满。
F508 - 水箱 不能正常工作。	关闭烤箱然后再打开。

## 12.3 维修信息

如果自己找不到解决问题的方法，请联系经销商或授权服务中心。  
如需了解服务中心的必要数据，请查看铭牌。铭牌位于烤箱内腔的前侧框体上。不要摘掉烘烤箱内腔上的铭牌。

我们建议您将数据写在此处：	
型号 (MOD.)	.....
产品编号 (PNC)	.....
序列号 (S.N.)	.....

## 13. 能效

### 13.1 产品信息和产品信息表\*

供应商名称	AEG
型号标识	KSK882220M 944066912
能效指数	61.6
能效等级	A++
标准装载量时传统模式下的能耗	0.89 kWh/循环
标准装载量时风扇加强模式下的能耗	0.45 kWh/循环
内腔数	1
热源	电力
容积	43 l
烤箱类型	嵌入式烤箱
质量	34.5 kg

\* 对于欧盟国家，遵照欧盟法规 65/2014 和 66/2014。  
对于白俄罗斯共和国，遵照 STB 2478-2017，附录 G；STB 2477-2017，附件 A 和 B。  
对于乌克兰，遵照 568/32020。

能效等级不适用于俄罗斯。

EN 60350-1 - 家用烹饪电器 - 第 1 部分：联体烤箱、烤箱、带烧烤功能的蒸汽炉 - 性能测量方法。

### 13.2 节能



烤箱包含可在日常烹饪中节省能耗的功能。

确保在烤箱使用过程中关紧箱门。请勿在烹饪过程中频繁打开箱门。保持门封干净无污，并确保门封固定就位。

使用金属炊具可改善节能水平。

如果可能，在烹饪前请勿预热烘烤箱。

一次制备多道菜肴时，应尽可能缩短烘焙之间的间隔。

**烹饪时使用风扇**

在可能的情况下，使用带风扇的烹饪功能，可节省能耗。

**余热**

如果启动带有“持续时间”或“结束时间”设置的程序，并且烹饪时间在 30 min 以上，则在某些烘烤箱功能中，加热元件会提前自动停止工作。

风扇和指示灯继续工作。关闭烤箱后，显示屏会显示余热。可以利用余热来保持食品的温度。当烹饪持续时间超过 30 min 时，请在烹饪结束前的 3 到 10 min 将烘烤箱温度降至最低水平。烤箱将利用余热继续烹饪。  
利用余热加热其他菜品。

## 食物保温

选择尽可能最低的温度设置，利用余热给食物保温。余热指示灯或温度会显示在显示屏上。

## 烹饪时照明灯关闭

烹饪过程中关闭照明灯。需要时再打开照明灯。

## 润风烘焙

此功能可在烹饪过程中实现节能。

使用此功能时，照明灯在 30 sec 后自动关闭。您可以再次打开照明灯，但是这样会降低预期的节能效果。

## 14. 菜单结构

### 14.1 菜单

选择：菜单并按下旋钮。

菜单项		应用
常用程序		列出最喜欢的设置。
辅助烹饪		列出自动程序。
清洁		列出清洁程序。
选项		设置烤箱配置。
设置	设置	设置烤箱配置。
	服务	显示软件版本和配置。

### 14.2 子菜单：清洁

子菜单	应用
蒸汽清洁	轻度清洁。
超强蒸汽清洁	彻底清洁。
除垢	清洁蒸汽发生管路中残留的石灰质。
冲洗	清洁蒸汽发生管路。在频繁的蒸汽烹饪后使用冲洗功能。
烘干	使用蒸汽功能后针对内腔中的残留冷凝水进行干燥的程序。
清洁提示	提醒您清洁烤箱。

### 14.3 子菜单用于：选项

子菜单	应用
灯	开启和关闭照明灯。
照明灯图标可见	灯泡图标出现在屏幕上。

# 菜单结构

子菜单	应用
儿童锁	防止意外启动烤箱。当该选项已打开并启动烤箱时，显示屏上会显示文字“童锁”。要启用烤箱，请按字母顺序选择代码字母。
快速加热	缩短加热时间。只有某些烘烤箱可使用此功能。
加热+保持	烹饪结束后，让烹饪好的食物保温 30 分钟。使用此功能时，显示屏上会显示“保温已启动”。请注意，它仅适用于某些加热功能且已设置持续时间。

## 14.4 子菜单用于：设置

子菜单	说明
语言	设置烤箱语言。
当前时间	设置当前时间和日期。
时间指示	打开和关闭时钟。
数字时钟风格	更改显示的时间指示格式。
清洁提示	打开和关闭提醒。
按键音	打开和关闭触摸区域的声音。对于以下情况，无法设置静音：①、STOP。
报警/错误音	打开和关闭警报音。
蜂鸣器音量	设置按键音和信号的音量。
显示亮度	设置显示屏亮度。
水硬度	设置水质硬度。
温度单位	将温度单位设置为 °C / °F。

## 14.5 下列菜单项的子菜单：服务





子菜单	描述
演示模式	激活/取消激活码：2468
许可	许可信息。
软件版本	软件版本信息。
重置所有设置	恢复出厂设置。
重置所有弹出窗口	将所有弹出窗口恢复成原始设置。

## 15. 这很简单！



在首次使用之前，您必须进行以下设置：

语言	显示亮度	蜂鸣器音量	水硬度	当前时间
----	------	-------	-----	------



熟悉控制面板和显示屏上的基本图标：

 开 / 关闭	 信息	 定时器选项	 食物传感器	START / STOP
--	--	---	---	--------------

开始使用烤箱

快速开始	开启烤箱，以功能的默认温度和时间开始烹饪。	步骤 1	步骤 2	步骤 3
		按住：  。	 ... - 按下烤箱功能，然后按下旋钮。	按：START。
快速关闭	在任何时间、任何屏幕或消息情况下，关闭烤箱。	 - 按下直到烤箱关闭。		

开始烹饪

步骤 1	步骤 2	步骤 3	步骤 4
 - 按下以开启烤箱。	 ... - 选择加热功能并按下旋钮。	 - 旋转并按下旋钮以设置温度。	START - 按下以开始烹饪。

蒸汽烹饪 - 蒸汽烹饪

设置温度。蒸汽加热功能的类型取决于设定的温度。



全蒸汽	高湿度	中湿度	低湿度
50 °C - 100 °C	105 °C - 130 °C	135 °C - 150 °C	155 °C - 230 °C

了解如何快速烹饪

使用自动程序以默认设置快速准备菜肴：



了解如何快速烹饪				
步骤 1	步骤 2	步骤 3	步骤 4	步骤 5
按：①。	选择：菜单。按下旋钮。	选择：辅助烹饪。按下旋钮。	选择食物类别。	选择菜肴并按下旋钮。

使用快捷功能设置烹饪时间或更改烹饪功能		
<b>快速计时器设置</b> 通过从快捷方式中选择，使用最常用的计时器设置。	<b>步骤 1</b>	<b>步骤 2</b>
	选择：定时器。按下旋钮。	选择更喜欢的计时器值，然后按下旋钮。
<b>10% 完成助手</b> 剩余 10% 的烹饪时间时，可使用 10% 完成助手以增加额外的时间或更改烹饪功能。	·1 min   ·5 min   ·10 min - 按下更喜欢的时间图标以延长烹饪时间。	
	<b>更改功能：</b> 选择更喜欢的功能    ... - 选择更喜欢的功能。按下旋钮。	

使用蒸汽清洁功能清洁烤箱		
<b>步骤 1</b> 选择：菜单。按下旋钮。	<b>步骤 2</b> 选择：清洁。按下旋钮。	<b>步骤 3</b> 选择模式：
<b>蒸汽清洁</b>		进行轻微清洁。
<b>超强蒸汽清洁</b>		进行彻底清洁。
<b>除垢</b>		清洁蒸汽发生管路中残留的水垢。
<b>冲洗</b>		频繁使用蒸汽功能后，用于冲洗和清洁蒸汽发生器管路。

## 16. 使用快捷键！

在这里，您可以看到所有有用的快捷方式。您也可以在用户手册的专用章节中找到它们。

设置方法：加热功能



设置方法：蒸汽 - 使用蒸汽加热功能进行烹饪



设置方法：真空低温烹饪



设置方法：辅助烹饪



设置方法：烹饪时间



如何延迟：烹饪开始和结束时间



如何删除：设置计时器



使用方法：食物传感器



# 17. AEG 家用电器 "三包" 服务指南

## AEG 家用电器 "三包" 标准

- 为保证使用 AEG 家用电器的消费者获得满意的售后服务，本公司将严格遵守国家颁布的有关法律，遵照《中华人民共和国消费者权益保护法》、《中华人民共和国产品质量法》、《部分商品修理更换退货责任规定》和有关法规制定如下 "三包" 标准。

名称	三包有效期(年)		主要部件名称
	整机	主要部件	
嵌入式烤箱	2	3	电源模块、显示模块、加热丝、控温装置、散热电机、背部电机
嵌入式电蒸箱	2	3	电源模块、显示模块、加热丝、控温装置、散热电机、蒸汽发生器

- 一、 整机免费保修贰年，主要部件保修期详见上表（有效期自发票开具之日算起）。
- 二、 对于为社会集团消费和生产消费购买的家用电器用户，其 "三包" 有效期为整机保修六个月。
- 三、 本公司降价销售有外观瑕疵但不影响正常使用的家用电器，对其降价部位不再实行 "三包" 责任。

#### 四、 下列情况，不属于 "三包" 范畴之列，但可实行收费修理：

- 消费者搬运、安装、使用、维护、保管不当而损坏的。
- 自行或非经本公司授权维修中心拆修而造成损坏的。
- 无 "三包" 凭证及有效发票的。
- "三包" 凭证型号与修理产品型号不符或涂改的。
- 因不可抗力造成产品损坏的。

注释：消费者是指购买、使用本公司家用电器，并将本公司家用电器用于生活消费的个人和进行生活消费的单位；或者在接受本公司服务的个人和进行生活消费的单位。



广东德易捷电器有限公司

预约安装维修服务及产品信息咨询

全国统一客户服务热线：400 858 3388

## 18. 环保问题

---

回收带有该标志  的材料。把包装材料放入适用的容器以循环利用。帮助保护环境和人类健康，促进电气及电子产品废物的回收再利用。请勿将带有该标志  的电器与生活垃圾一起处理。将产品退回到您当地的回收处，或联系您所在城市的办事处。

ZH 部件名称	有害物质					
	铅	汞	镉	六价铬	多溴联苯	多溴二苯醚
箱体	○	○	○	○	○	○
腔体 (含照明灯, 传感器, 加热元件, 绝缘材料, 热风机, 侧格栅, 蒸汽发生器及管路) *	X	○	○	○	○	○
风扇电机和冷却系统	X	○	○	○	○	○
门(含微波防泄露隔板) *	○	○	○	○	○	○
控制面板	X	○	○	○	○	○
线路	X	○	○	○	○	○
附件 (肉类食品探针, 烤架, 托盘, 清洁工具) *	X	○	○	○	○	○
安装附件 (螺钉)	○	○	○	○	○	○

说明：

1. 本表格按照SJ/T 11364-2014的规定编制。
2. ○ 表示该有害物质在该部件所有均质材料中的含量在GB/T26572-2011规定的限量要求以下；
3. X 表示该有害物质至少在该部件的某一均质材料中的含量超出GB/T26572-2011规定的限量要求；
4. 上表中打X的部件，由于技术原因目前无法实现替代，今后随着技术进步，将实现替代或改进；
5. 上表中打\*号的表示不适用于全部型号，具体以本产品实际配置为准；
6. 本产品在日常使用情况下，环保使用期限为15年。





[www.aeg.cn](http://www.aeg.cn)



867362938-A-302021