

AEG

使用说明书

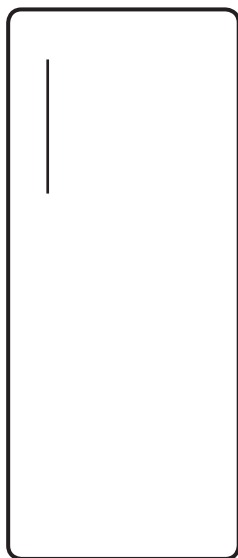

► SBE81821NC

目录

1. 安全信息.....	3
1.1 一般警告.....	3
1.2 安全警告.....	4
1.3 安装和操作冷藏柜.....	4
1.4 使用冷藏柜前.....	5
1.5 无霜技术简介.....	5
2. 产品信息.....	6
3. 使用信息.....	7
3.1 控制面板.....	7
3.2 温度调整警告.....	8
3.3 附件.....	8
4. 食材存储.....	10
5. 清洁和维护.....	11
5.1 清洁须知.....	11
5.2 自动除霜.....	12
5.3 更换 LED 灯组.....	12
6. 运输须知.....	12
7. 常见问题及解决方案.....	13
7.1 常见问题.....	13
7.2 节能小贴士.....	13
8. AEG家用电器“三包”服务指南.....	14

使用前请仔细阅读使用说明书，并妥善保存。产品请以实物为准，图片仅供参考。

前言

我们秉承锐意创新的发展理念，让您尽享驾驭家务琐事的极致体验，我们充分了解您的目前的需求，并着眼于未来的发展，让您所获得的结果，不止于满足现有标准，更在于超越预期标准。我们相信智能的技术与卓越的性能，能让您每天在家务打理方面更胜一筹，我们对自身的独特工程和响应式设计深感自豪，并确保提供给您期望和应得的性能，我们打造的品牌为人们带来智能技术和振奋人心的全新方式，并确保他们获得非同凡响的结果。

130年来，我们的激情一直延续，而且至今不变。

我们就是AEG

与您携手·以先见·见不凡

1. 安全信息

1.1 一般警告

警告：器具周围或在嵌入式结构里无阻碍物，保持通风通畅。

警告：除了制造商推荐的方式外，不得使用机械设备或其他方式加速除霜过程。

警告：除了制造商推荐使用的类型外，不得在器具的食品储藏室使用电器。

警告：不得损坏制冷回路。

警告：为了避免因装置不稳导致的危险，必须根据下列说明进行固定：

- 如果使用 R600a 作为冷媒（可以在制冷器标签上了解到此信息），运输和安装期间应当小心，避免装置的制冷器元件受损。R600a 是环保和天然的气体，但其具有爆炸性。如果因制冷器元件损坏而发生泄漏，应移动冷藏柜离开明火或热源，并对装置所在房间通风数分钟。
- 移动和定位冷藏柜时，注意不要损坏制冷器的气体线路。
- 请勿在本装置内存放易爆炸的物品，例如，含有可燃推进剂的气溶胶罐。
- 本装置拟用于家庭和居家环境，例如：
 - 商场、办公室和其他工作环境中的员工厨房。
 - 农房和在宾馆、汽车旅馆及其他居住型环境中由客户使用。
 - 住宿和早餐型环境中；
 - 配餐和类似的非零售场合。
- 如果插座与冷柜插头不符，必须由制造商、服务代理或者具有类似资格的人员更换，以免发生危险。
- 有一个专门接地的插头连接到冷柜的电源线。此插头应当使用专门接地的 16A 插座。如果您的家中没有此类插座，应当由经授权的电工安装。
- 只有有人在旁边监督，或事先得到有关本设备正确使用之指导和理解了相关危险，本设备才可供 8 岁以上的儿童和体力、感知力或脑力下降或经验和知识缺乏的人员使用。儿童不得摆弄本设备。若无有效监督，禁止由儿童实施清洁和用户维护工作。
- 如果电源软线损坏，为了避免危险，必须由制造商、其维修部或类似部门的专业人员更换。
- 本装置不得在超过 2000 米的高度使用。



报废和故障

- 如果废旧冷柜有锁，由于儿童可能陷在里面和导致发生意外，所以在废弃前，应当将锁破坏或拆除。
- 废旧冷柜的绝缘材料和冷媒含有氯氟烃类产品或氟利昂。因此，废弃旧冷柜时，注意不要危害环境。

有关报废的电子电气设备的处置用于重复使用、回收和再生之目的，请咨询市政部门。

注意：

- 安装和使用本装置前，请仔细阅读说明书。对于因使用错误导致的损害，我们不承担责任。
- 请遵循本装置和说明书中的所有指示，并妥善保管本手册，以备解决日后可能出现的问题。
- 本装置设计用于家庭，因此，仅可用于家庭环境和指定之目的。其不适合商用或共用。此类使用将导致本装置的保修条款失效，且我公司对于发生的损失不承担任何责任。
- 本装置设计供家庭使用，仅适用于冷冻/存放食物。其不适合商用或共用和/或用于存放除食物以外的物品。对于其他情况导致的损失，我公司概不负责。



1.2 安全警告

- 请勿使用多个插座或加长电线。
- 请勿插入受损、磨损或破旧的插头。
- 请勿拉拔、弯曲或损坏电源线。

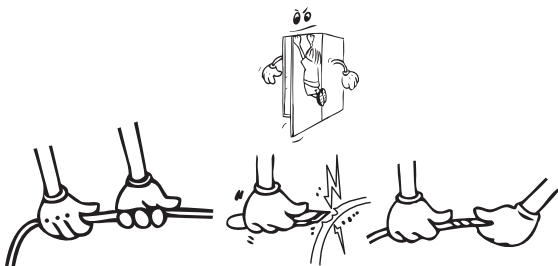

- 本装置设计供成人使用，不允许儿童摆弄本装置或在冷柜门上玩耍。



- 为避免触电，请勿用湿手插拔插头。
- 请勿在冷冻室放置玻璃瓶或饮料罐。瓶子或罐体可能爆炸。
- 为了保证您的安全，请勿在冷冻柜内放置易爆或可燃材料。在冷冻柜中，酒精含量较高的饮品应当直立放置，并牢牢关闭盖子。



- 在冷冻室制冰时，请勿接触之，冰块可能导致冻伤和/或割伤。
- 请勿用湿手接触冷冻的物品！从冷冻室取出冰淇淋和冰块后，请勿立即食用！
- 冷冻食物解冻后，请勿再次冷冻。这可能导致健康问题，例如，食物中毒。



- 请勿用织物覆盖冷冻柜本体或者顶部。这会影影响冷冻柜的性能。
- 在冷冻柜中固定附件，避免运输期间附件受损。

1.3 安装和操作冷冻柜

开始使用冷冻柜前，应注意下列要点：

- 冷冻柜的工作电压为 220-240 V，50Hz。
- 对于因没有接地导致的损害，我们概不负责。
- 将冷冻柜放置在不会受到阳光直射的位置。
- 本装置距离火炉、燃气烤箱或加热器芯至少 50cm，距离电烤箱至少 5cm。
- 冷冻柜不得在户外使用，或留置在雨中。
- 本装置放置在深冷冻柜旁边时，两者至少间隔 2cm，避免外表面出现冷凝水。



- 请勿在本装置上放置重物。
- 请勿在冷冻柜上放置任何物品，将冷冻柜安装在合适的位置，确保上方至少有 15cm 空间。

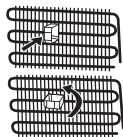

- 可调前部支腿应在合适的高度保持稳定，确保冷冻柜稳定和适当工作。您可以顺时针（或在相反方向）转动支腿进行调整。应该在冷冻柜内放置食物前完成调整。
- 使用冷冻柜前，在温水中添加一茶匙小苏打，擦拭所有零件，而后用清洁的水冲洗和擦干。清洁后，放置所有零件。
- 安装塑料分隔板（后部有黑色叶片的零件），如图所示转动 90°，防止冷凝器接触壁板。
- 冷冻柜与壁板的自由距离不超过 75 mm。

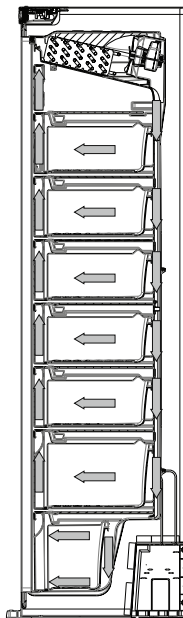

1.4 使用冷冻柜前

- 运输后初次操作冷冻柜时，冷冻柜应在直立位置放置 3小时，而后插入插头，确保有效操作。否则，可能导致压缩机损坏。
- 初次操作冷冻柜时，可能有少许气味；在冷冻柜开始制冷后，气味将消失。

1.5 无霜技术简介

无霜冷冻柜与其他静态冷冻柜的区别在于操作原理之不同。

在一般的冷冻柜中，因开门进入冷冻柜的湿度和食物内原有的湿度导致冷冻室冻结。若要除去冷冻室内的霜和冰，需要定期关闭冷冻柜，在单独制冷的容器内放置需要冷冻的食物，并除去冷冻室内聚积的冰。

在无霜冷冻柜中，情况完全不同。通过风机从多个点向冷藏室和冷冻室均匀吹入干燥和寒冷的空气。冷空气在搁架之间均匀分布，同等和统一制冷所有食物，从而防止出现湿气和冻结。因此，无霜冷冻柜除了大容量和时尚的外观，还更加方便您使用。

2. 产品信息

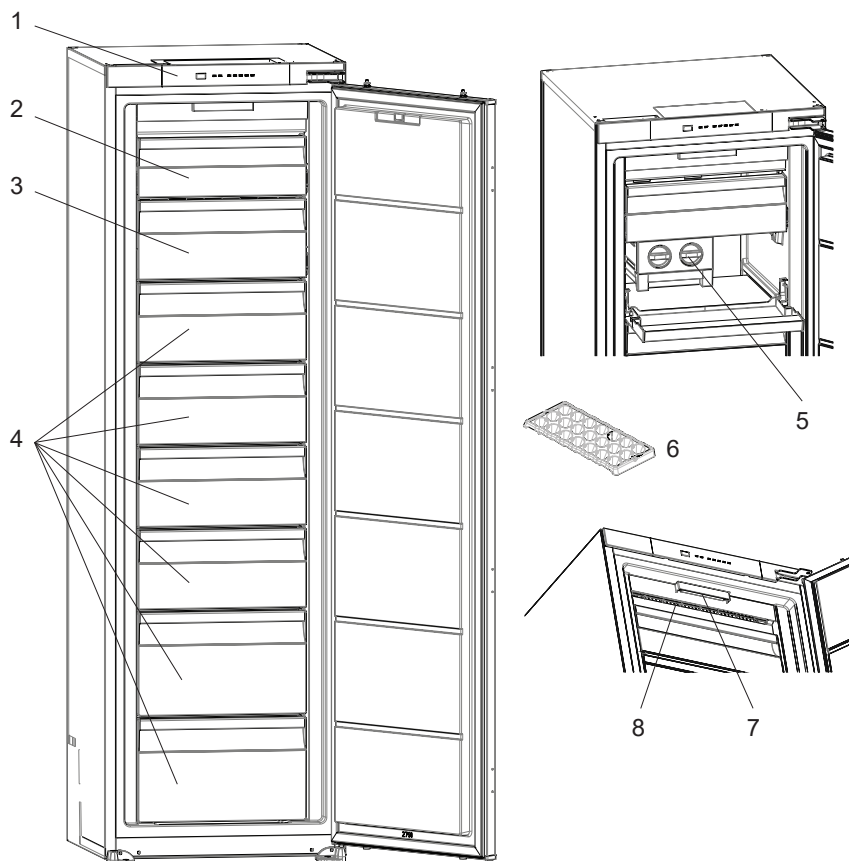

这里仅提供有关装置零件的信息。零件可能视装置型号不同而异。

1. 控制面板
2. 冷冻柜上方罩盖
3. 冷冻室抽屉/冷冻室盖*
4. 冷冻室抽屉
5. 制冰盒 *
6. 冰托 *
7. 冷冻柜 LED 灯条 *
8. 无霜空气循环系统

* 仅限某些型号

3. 使用信息

3.1 控制面板

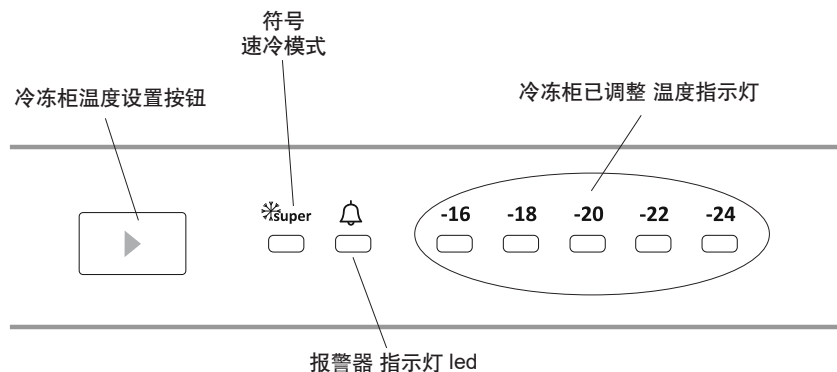

3.1.1 冷冻柜分区温度设置按钮

此按钮用于设置冷冻柜温度。若要设置冷冻柜分区数值，按下此按钮。此按钮也可用于激活 SF 模式。

- 本装置标牌上显示在 24 小时内可以冷冻的新鲜食物最大数量（单位：千克）。
- 为了确保本装置在最大容量以最佳性能工作，放入新鲜食物前的 24 小时，设置本装置激活 SF 模式。

3.1.2 报警灯

如果冷冻柜存在问题，报警 LED 将发出红色光。

在此模式期间：

如果按下温度设置按钮，此模式将取消，并从 -16 恢复设置。

3.1.3 速冷模式

适合何时使用？

- 冷冻大量食物。
- 冷冻速食。
- 快速冷冻食物。
- 长时间存放应季食物。

注意：在 24 小时后或冷冻室传感器温度下降低于 -32°C 时，将自动取消“速冷”模式。

如何使用？

- 按下温度设置按钮，直至速冷灯亮起。
- 在此模式期间，速冷 LED 将亮起。

3.1.4 冷冻柜温度设置

- 设置显示屏的初始温度为 -18°C 。
- 按下一次冷冻柜设置按钮。
- 每次按下按钮时，设置温度将下降（ -16°C 、 -18°C 、 -20°C ，.. 超级冷冻）
- 如果按下冷冻柜设置按钮，直至冷冻柜设置屏幕显示超级冷冻室符号，且未在 3 秒内按下任何按钮，“超级冷冻”将闪烁。
- 如果持续按下，将从最后的数值重新开始。

气候等级	环境温度 ($^{\circ}\text{C}$)
T	介于 16 和 $43(^{\circ}\text{C})$ 之间
ST	介于 16 和 $38(^{\circ}\text{C})$ 之间
N	介于 16 和 $32(^{\circ}\text{C})$ 之间
SN	介于 10 和 $32(^{\circ}\text{C})$ 之间

3.2 温度调整警告

- 发生能源中断时，将不删除温度调整。
- 完成调整前，请勿传递至其他调整。
- 应当根据开门频率和冷冻柜内存放的食物数量和环境温度调整温度。
- 插入插头后，根据环境温度，冷冻柜应连续操作 24 小时，而后达到完全制冷的状态。
- 在此期间，请勿频繁打开冷冻柜门，亦不得放入过多食物。
- 在您拔下插头，而后再次插入进行操作，或在发生断电时，使用了 5 分钟延时功能，防止冷冻柜压缩机损坏。大约 5 分钟后，冷冻柜将开始正常操作。
- 根据信息标签中注明的气候等级，冷冻柜设计在标准环境温度间隔工作。考虑到制冷效率，我们建议您不要在注明的温度值限制以外操作冷冻柜。
- 本装置设计在 10°C - 43°C 的环境温度范围使用。

3.3 附件

3.3.1 冰托 (在一些型号中)

- 在冰托内装水，并将其放入冷冻室。
- 水完全转化为冰后，可以如下图所示扭动托盘，获取冰块。

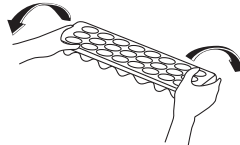
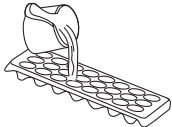

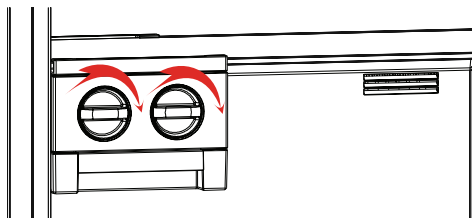

3.3.2 制冰盒

- 取出制冰盒
- 按照水位线加水。
- 将冰托放入最初位置。
- 形成冰块后，扭动手柄，令冰块掉入冰盒。

注意：

- 制冰时，请勿在冰盒注水。其可能破裂。
- 冷冻柜运转时，可能难以移动制冰盒。这种情况下，应拆卸玻璃搁架进行清洁。

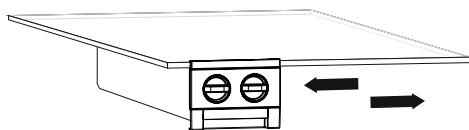

拆卸制冰盒

- 取出冷冻柜玻璃搁架
- 拖动搁架左侧或右侧，拆卸制冰盒。

您可以拆卸制冰盒，利用冷冻柜的更多容量。

附件部分的外观和文字说明，依装置型号不同而异。

4. 食材存储

- 使用冷冻柜长时间存放冷冻食物，或制冰。
- 请勿在已经冷冻的食物旁边放置待冷冻的食物。
- 应当将食物（肉、肉馅，鱼等）分割为每次食用的量进行冷冻。
- 请勿将新鲜和温热食物与冷冻的食物并排放置，否则，可能导致冷冻食物解冻。
- 冷冻新鲜食物（例如，肉、鱼和肉馅），应分割为每次使用的量。
- 存放冷冻食物时，应当仔细遵循冷冻食物包装上提供的说明。如果没有提供信息，食物贮藏期限不得超过购买之日起的3个月。
- 最大负载：如果希望装入大量食物和使用最大净容量，可以取出抽屉（底部的除外）。您可以直接在搁架上存放零散食物。
- 购买冷冻食物时，确保这些食物已经在合适的温度冷冻，且包装完好。
- 冷冻食物应当在合适的容器内运输，保持食物品质，且应在尽可能短的时间内返回装置的冷冻表面。
- 如果冷冻食物的包装显示存在水迹，并出现异常膨胀，表明其之前可能没有在合适的温度存放，质量已经恶化。
- 冷冻食物的保质期取决于室温、恒温器设置，冷柜门打开频率，食物类型，以及将食物从店铺运送到家里所需的时间长度。请始终遵循包装上打印的说明，且不得超出显示的最长存放期限。
- 如果在冷冻柜内冷冻大约3 kg食物：
- 可以放入食物，注意不要接触其他已冷冻的食物，并激活“快速冷冻”模式。在冷冻后，可以将食物放置在其他已经冷冻的食物旁边（至少24小时后）。
- 冷冻食物解冻后，请勿再次冷冻。这可能导致健康问题，例如，食物中毒。
- 热食物在冷却后方可放入冷冻柜。否则，可能导致冷冻柜内之前放置的冷冻食物变质。
- 购买冷冻食物时，确保在适当的条件冷冻，且包装没有破损。
- 贮存时，遵循冷冻食物包装上的贮存条件之说明。如果没有说明，必须在短时间内食用食物。
- 如果冷冻食物的包装潮湿，并有异味，表明其在不当的条件下存放，并已变质。请勿购买此类食物！
- 冷冻食物的存放期限取决于环境温度、开门频率、恒温器调整，食物类型，和购买食物后放置在冷冻柜内的时间。请始终遵循包装上的说明，且不得超出存放期限。

5. 清洁须知

5.1 清洁须知



- 清洁前，断开装置的电源连接。

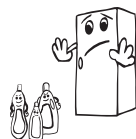

- 请勿使用磨蚀性产品、清洁剂或肥皂。清洗后，用净水冲洗，而后仔细晾干。完成清洁后，擦干双手，而后将插头重新连接至电源。



- 清洁本装置时，请勿淋水。
- 确保没有水进入灯罩和其他电气组件。

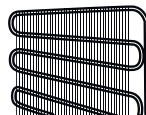

- 使用扫帚清洁冷凝器，每年至少两次。这将有助于节约能源成本和提高工作效率。



- 定期使用小苏打溶液和温水清洁冷冻柜。



必须断开电源。

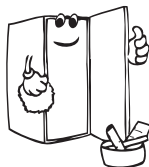
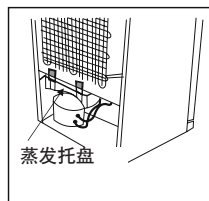

- 使用肥皂和水，单独清洁附件。请勿在洗碗机中清洗。

5.2 自动除霜

冷冻柜可以自动除霜。除霜产生的水经过集水槽流入蒸发容器，并在这里自行挥发。

5.3 更换 LED 灯条

冷冻柜内的 1 个 LED 灯条用于照明。请致电服务人员。

注意：LED 灯条的数量和位置视不同的型号而异。

!!!一些型号可能没有照明。

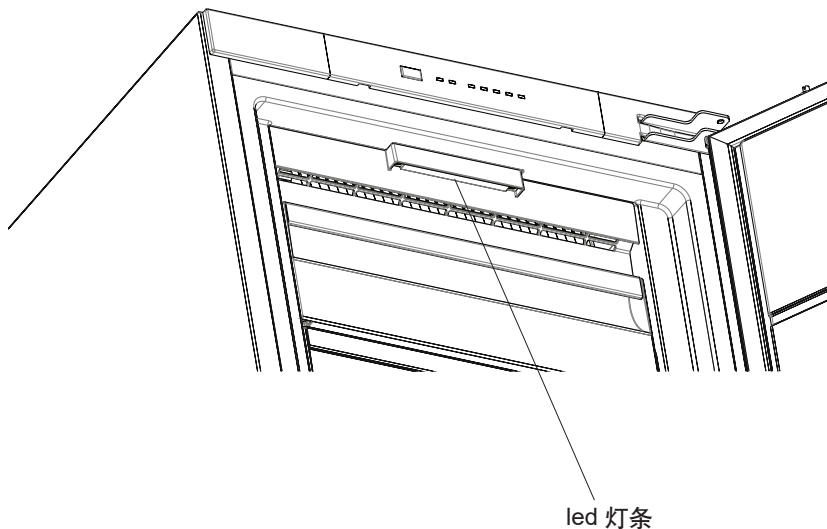

6. 运输须知



运输和改变安装位置

- 如果需要，可以保留原始包装和泡沫聚苯乙烯 (PS)。
- 运输期间，应当使用粗带子或强力的绳索固定本装置。运输时，必须遵循瓦楞箱上的说明。

- 运输或改变安装位置前，应当取出所有移动物品（例如，抽屉，冰托，……，或用带子固定，防止其受损。

运送时，冷冻柜保持直立位置。

7. 常见问题及解决方案

报警指示器 LED 亮起	错误类型	原因	措施
	"故障警告"	有一个/多个零件发生故障，或制冷过程出现间题	检查冷柜门是否打开。如果冷柜门未打开，尽快致电服务人员寻求帮助。

7.1 常见问题

如果冷冻柜不能正常工作，可能是由于轻微的问题，因此，与电工联系前，请检查下列方面，以节约时间和金钱。

装置不工作时应采取的措施：

检查和确认：

- 是否停电。
- 家中的总开关是否断开。
- 插座容量是否不足。检查时，在相同的插座插入其他能够正常工作的设备之插头。

装置性能不良时应采取的措施：

检查和确认：

- 装置没有过载，
- 冷冻柜温度设置为 -16。
- 冷柜门已经关好。
- 冷凝器上没有灰尘，
- 在后壁和侧壁有足够的空间。

如果冷冻柜操作声音过大：

正常噪声

裂开（冰裂开）声：

- 自动除霜期间
- 装置制冷或加热（因装置材料膨胀）时

短时裂开声：恒温器打开/关闭压缩机时可以听到。

压缩机噪声：正常的电机噪声。这种声音表示压缩机正常操作。激活时，压缩机可能短时间发出更多噪声。

发泡声和飞溅声：这种声音是冷媒在系统管道中流动形成的。

水流声：除霜期间，水流入蒸发容器产生的正常的水流声。除霜期间，可能听到这种噪声。

空气吹送声：正常的风机噪声。系统正常操作期间，因空气循环，无霜冷冻柜可能发出这种噪声。

如果门缝接触的冷冻柜隔室边缘温热：尤其是在夏季（炎热天气），操作压缩机期间，接缝接触表面可能变热，这是正常的。

如果冷冻柜内聚积湿气：

- 所有食物是否适当包装？容器放入冷冻柜前是否干燥？
- 是否频繁打开冷冻柜门？打开冷冻柜门时，房间内的湿气会进入冷冻柜。过于频繁地打开冷柜门，将增加湿度蓄积时间，尤其是房间内湿度较高时。

如果冷柜门不能适当打开和关闭：

- 食物包装是否阻碍关闭冷柜门？
- 抽屉是否适当放置？
- 冷柜门接缝是否破裂或磨损？
- 冷冻柜是否位于水平表面？

建议

- 若要装置完全停止，从主插座拔下插头（清洁和冷柜门保持打开时）

7.1 节能小贴士

1. 将本装置安装在凉爽、通风良好的房间，且不会受到阳光直射，亦不得靠近热源（散热器、灶具等）。否则，使用隔热板。
2. 温热的食物和饮料在放入冷柜前应冷却。
3. 放入饮料和其他液体时，应覆盖。否则，可能增加装置内的湿度。因此，工作时间可能延长。此外，覆盖饮料和其他液体也有助于保留气味和口感。
4. 避免长时间打开冷柜门或过于频繁打开冷柜门，否则，热空气将进入橱柜，并导致压缩机在不必要时经常开启。
5. 不同温度隔室（果蔬盒、冷冻室……）的盖子保持关闭。
6. 冷柜门垫圈必须清洁，且柔韧。如果磨损，应更换垫圈。

8. AEG家用电器“三包”服务指南

AEG家用电器“三包”标准

- 为保证使用AEG家用电器的消费者获得满意的售后服务，本公司将严格遵守国家颁布的有关法律，遵照《中华人民共和国消费者权益保护法》、《中华人民共和国产品质量法》、《部分商品修理更换退货责任规定》和有关法规制定如下“三包”标准。

名称	三包有效期(年)		主要部件
	整机	主要部件	
电冰箱	1	3	压缩机、温控器、蒸发器、冷凝器、毛细管、过滤器、主控模块、显示模块、温度传感器、化霜加热器、化霜保护器、电动风门、电源模块、变频模块、LED灯模块、风扇电机、电磁阀、自动制冷机
洗衣机/干衣机	1	3	电机、定时器、程控器、电容器、主电路板、操作电路板、变频板、烘干板、蒸汽板
吸油烟机	1	3	电机、电源板、控制板、操作板、显示板
燃气灶	1	3	燃气阀组件(阀体、电磁安全阀、热电偶、微动开关等)、电源板、控制板、操作板、显示板、玻璃台面
嵌入式电灶	1	3	电源板、控制板、操作板、显示板、加热丝、控温装置、玻璃台面
微波炉	1	2	电机、磁控管、定时器、线路板
嵌入式咖啡机	1	--	--
嵌入式烤箱	1	--	--
嵌入式电蒸炉	1	--	--
嵌入式抽屉	1	--	--
吸尘器	1	2	电机
洗碗机	1	3	主电路板、洗涤剂、加热器

1. 整机免费保修壹年，主要部件保修期详见上表(有效期自发票开具之日算起)。
2. 对于为社会集团消费和生产消费购买的家用电器用户，其“三包”有效期为整机保修六个月。
3. 本公司降价销售有外观瑕疵但不影响正常使用的家用电器，对其降价部位不再实行“三包”责任。
4. 下列情况，不属于“三包”范畴之列，但可实行收费修理：
 - 消费者搬运、安装、使用、维护、保管不当而损坏的。
 - 自行或非经本公司授权维修中心拆修而造成损坏的。
 - 无“三包”凭证及有效发票的。
 - “三包”凭证型号与修理产品型号不符或涂改的。
 因不可抗力造成产品损坏的。

注释：消费者是指购买、使用本公司家用电器，并将本公司家用电器用于生活消费的个人和进行生活消费的单位或者在接受本公司服务的个人和进行生活消费的单位。

中国RoHS

提示

环保清单中零部件包含不同产品型号的部件，具体以实物为准。

产品中有毒有害物质或元素的名称及含量

零部件名称	中国RoHS管控物质或元素					
	铅(Pb)	贡(Hg)	镉(Cd)	六价铬 (Cr(VI))	多溴联苯 (PBBs)	多溴二苯醚 (PBDEs)
外壳框架	○	○	○	○	○	○
包装	○	○	○	○	○	○
门铰链	○	○	○	○	○	○
控制板	X	○	○	○	○	○
电源线组件	○	○	○	○	○	○
螺钉组件	○	○	○	○	○	○
线束组件	○	○	○	○	○	○
风机组件	○	○	○	○	○	○
滑轮组件	○	○	○	○	○	○
压缩机组件	X	○	○	○	○	○

备注：

本表格依据SJ/T 11364的规定编制。

○：表示该有害物质在该部件所有均质材料中的含量均在GB/T 26572规定的限量要求以下。

X：表示该有害物质至少在该部件的某一均质材料中的含量超出GB/T 26572规定的限量要求。

*明细表中的部件为不同型号产品所包含的主要部件汇总，本产品是否包含该部件，以产品实际配置为准。

*明细表中未列明的，除客户定制的部分部件外，本产品中含有的其它部件及其均质材料均不含有害物质。

*明细表中含有害物质的部分部件及其均质材料符合RoHS对有害物质使用的严格要求，请放心使用。

温馨提示：为了保护环境，本产品或其中的部件报废品，作为消费者的您有责任将其与生活垃圾分开，选择有资质的回收站点，由回收处理站点按照国家相关规定进行分类拆解、回收再利用等。

有关本产品的回收处理的详细信息，请咨询当地政府、废品处理机构等。



食品接触清单

提示

食品接触清单中零部件包含不同产品型号的部件，具体以实物为准。

食品接触材料列表		
零部件名称	部件材质	执行标准
内胆	PS/铝板/PCM/ABS	GB4806.1/GB4806.7/ GB4806.9
抽屉	PS/PP/ABS	GB4806.1/GB4806.7
口框	ABS/PS	GB4806.1/GB4806.7
果菜盒、瓶框、蛋架、灯罩等	PS/ABS	GB4806.1/GB4806.7
搁物架总成	玻璃/PS/PP/ABS/钢丝+环氧树脂等	GB4806.1/GB4806.5/ GB4806.7/GB4806.9/ GB4806.10
制冰机及水路管件	POM/PP/ABS/PS/不锈钢/铝管/硅橡胶等	GB4806.1/GB4806.7/ GB4806.9/GB4806.11
风道组件	PP/PS/铝合金/冷轧钢板	GB4806.1/GB4806.7/ GB4806.9
面光源组件	PMMA等	GB4806.1/GB4806.7
保鲜组件	ABS	GB4806.1/GB4806.7
温控盒、旋钮、盒盖等	阻燃PS/PS/ABS	GB4806.1/GB4806.7
接水盘、装饰条、栏条、孔塞等	ABS/PP/镀铬+钢丝	GB4806.1/GB4806.7/ GB4806.9
丝管蒸发器、吹胀蒸发器等	冷轧钢板+环氧树脂/铜管/铝管等	GB4806.1/GB4806.9/ GB4806.10

备注：明细表中的部件为不同型号产品所包含的主要部件汇总，具体产品部件，以实际产品配置为主。

广东德易捷电器有限公司(AEG品牌中国区授权持有人)

产品安装服务卡 (结算联)

日期: 年 月 日

产品信息

产品名称及型号:

产品购买日期:

机身条码:

--	--

服务单位信息

名称 (盖章):

电话:

安装人员签名:

用户信息

用户姓名:

联系电话:

家庭住址:

用户签名:



保 修 卡

保修卡 (修理时需出具发票)

用户姓名	电 话
通讯地址	
产品型号	产品条码
购买时间	发票号码
购买商店	邮 编

维修记录

日 期	故障内容	处理内容	维修单位名称	电 话	维修员签名

此保修卡请妥善保管，购买者不必将卡寄回本公司
维修时出示此证及有效发票正本



AEG



制造商：广东德易捷电器有限公司（AEG品牌中国区授权持有人）
公司地址：广州市天河区洗村路5号第36层3608-3611
邮政编码：510623



400-858-3388 24h 服务热线 免长途



www.aeg.cn



AEG 微信



AEG 微博

52368999