

▶ LWX8C1612H

中文 用户手册
洗干一体机

用户手册

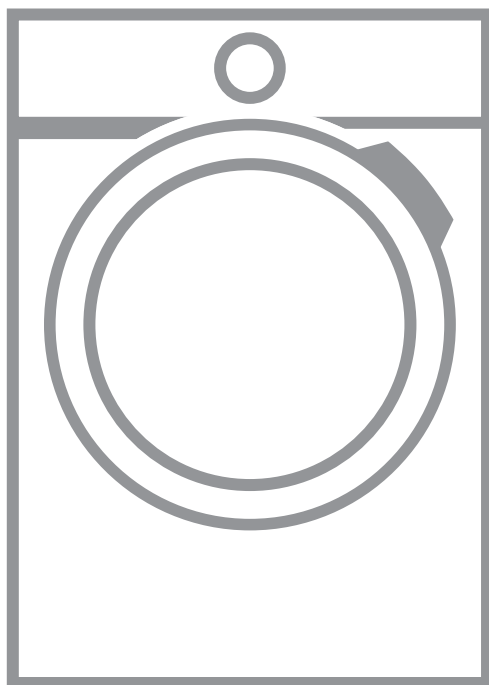

AEG

感谢您选择AEG产品。百年以来，AEG始终秉承着“Perfekt in Form und Funktion”设计美学与卓越性能的完美融合的品牌理念，致力于科技创新，极致体验，美裳呵护，品鉴非凡。

目录

1. 安全信息.....	3
2. 安全说明.....	5
3. 安装.....	6
4. 产品描述.....	10
5. 控制面板.....	11
6. 旋钮和按键.....	13
7. 程序.....	15
8. 首次使用说明.....	19
9. 设置.....	20
10. 日常使用.....	20
11. 日常使用 - 洗涤和烘干.....	25
12. 日常使用 - 仅限烘干.....	26
13. 织物中的绒毛.....	27
14. 提示与技巧.....	27
15. 保养与清洁.....	29
16. 异常处理.....	35
17. 技术参数.....	38
18. 配件.....	39

使用产品前请仔细阅读本使用说明书，并请妥善保管。
产品请以实物为准，如有变更，恕不另行通知。

重要信息

请始终使用原厂配件。

在联系我们的授权服务中心时，请确保提供下列信息：型号、PNC和序列号。

您可在铭牌上找到这些信息。



警告/安全警示信息



一般信息和温馨提示



环保信息

1. ⚠️ 安全信息

安装使用产品前请仔细阅读说明书。严格按说明书指示正确安装、使用，因安装或使用不当造成的任何危害，公司不承担任何责任。请始终将说明书放在安全和方便的位置，以备将来参考。

1.1 儿童和弱势群体安全注意事项



警告!

窒息，受伤或永久性残疾的风险。

- 年龄在8岁以上的儿童以及因生理、感官或精神原因或因经验或知识的缺乏，而没有能力安全操作电器的人员，只能在安全负责人的监管或指导下使用本电器。
- 请勿让儿童玩耍本电器。
- 未满3周岁的儿童不得使用本电器，除非有全程监督。
- 确保所有包装远离儿童，并妥善处理。
- 确保洗涤剂远离儿童。
- 电器门打开时，确保儿童和宠物远离。
- 如果本产品有童锁功能，请启用此功能。
- 请勿让儿童在无人监督的情况下对本产品进行清洁和护理操作。

1.2 一般安全要求

- 请勿更改本电器的规格。
- 本电器应作为独立式产品进行安装或在空间距离允许的情况下安装于厨房台面下方。
- 请勿将本电器安装于带锁门、推拉门或对面带有铰链的门后面，否则电器门可能无法完全打开。
- 安装结束后方可连接电源。应确保电源插头在安装完成后易于拔插。
- 底座处的通风口（若有）不得被地毯、垫子或任何其它铺地织物所覆盖。
- 警告：本电器不得通过外部开关装置（例如定时器）供电，或连接到通过公共设备定时开关的电路上。

- 请确保电器所在室内通风良好，以避免由电器燃烧气体或其它燃料，包括明火，产生的有害气体流回到室内。
- 不得将废气排放到用于排放任何电器燃烧气体或其它燃料所产生烟气的烟道。
- 出水接头处进水点的工作水压必须介于0.5 bar (0.05 Mpa)到8 bar (0.8 Mpa之间)。
- 请勿超出最大洗涤量10公斤（请参阅“程序图”一章）。
- 必须使用随附的全新软管组件或由本公司授权服务中心提供的全新软管组件将本电器连接至自来水总管道。
- 旧软管套件不得重复使用。
- 如果电源线损坏，则必须由本公司授权服务中心进行更换，以免触电。
- 擦去聚积在电器周围的线头或包装碎片。
- 请勿在未安装过滤器时运行电器。在每次使用之前或之后清洁棉绒过滤器。
- 被植物油或矿物油、丙酮、酒精、汽油、煤油、除斑剂、松节油、蜡和除蜡剂等物质污染的衣物应多加一些洗涤剂进行单独清洗，然后再放入洗干一体机中进行烘干。
- 请勿烘干被工业化学品污染的衣物。
- 请勿烘干未经洗涤的衣物。
- 海绵橡胶（乳胶海绵）、浴帽、防水织物以及带有橡胶衬里的衣物，或装有海绵橡胶垫的枕头等物品不应使用本洗衣烘干机进行烘干。
- 织物柔顺剂或类似产品只能按随附产品制造商提供的说明书使用。
- 请确保本电器远离打火机或火柴等火源。
- 切勿在烘干程序结束前关机，除非是为了快速取出所有物品以便余热消散。
- 本电器程序的最后一部分不会产生热量（冷却程序），以免物品过热受损。
- 请勿使用高压喷水或蒸汽清洁本电器。
- 可使用湿布清洁本电器。只能使用中性洗涤剂。请勿使用磨料制品、磨洗垫、溶剂或金属物体进行清洁。
- 在进行任何维护操作之前，请停用本电器并断开电源连接。

2. 安全说明

2.1 安装

- 请遵循本电器随附的安装说明。
- 请勿在温度低于5 °C或高于35 °C的环境下安装或使用本电器。
- 移动本电器时应始终保持其为垂直状态。
- 为确保压缩机正常工作，安装后请等待6小时再使用设备。
- 请确保本电器和地面之间空气可通风。
- 拆下所有包装和运输螺栓。
- 本电器的安装地面必须平坦、稳固、耐热且洁净。
- 将运输螺栓放在安全的地方。如果将来需要移动本电器，则必须将其重新连接至本电器以锁住滚筒，以防造成电器内部损坏。
- 请小心移动本电器，以免受伤。始终穿戴安全手套和安全鞋。
- 请勿安装和使用已损坏的电器。
- 请勿将本电器安装在电器门无法完全打开的地方。
- 调整电器底脚以在电器与地面之间留出必要的空间。
- 电器位置固定后，借助水平仪检查其是否完全水平。如果不是，请相应地调整底脚。

2.2 电气连接



警告!

火灾和触电危险。

- 本电器必须可靠接地。
- 建议使用漏电保护插座。
- 请勿使用多插头适配器和延长接线板。
- 请勿通过拉扯电源线来断开电源。请拔除插头。
- 请勿用湿手触摸电源线。
- 该电器符合欧盟指令。

2.3 供水连接

- 请勿损坏软管。
- 在连接到新水管、使用时间不长的水管、维修作业处或安装新装置（如水表等）处之前，应让水流动一段时间直至水变清为止。
- 确保在首次使用本电器期间和之后无漏水现象。

2.4 使用



警告!

存在受伤、触电、失火、烧伤或电器损坏的风险。

- 本电器仅供家用。
- 请勿将易燃产品或被易燃产品浸湿的衣物放在本电器内部、附近或表面。
- 程序运行时，请勿触摸玻璃门，以免烫伤。
- 请勿使用本电器烘干内含填充物或填充料的已损坏（撕裂、磨损）衣物。
- 如果已经使用去污剂对衣物进行了洗涤，请在启动烘干程序之前再进行一次漂洗程序。
- 确保所有金属物体已从衣物中取出。
- 请仅烘干适合使用洗衣烘干机烘干的织物。遵循衣物标签上的清洁说明。
- 塑料物品不耐热。
 - 如果使用了洗衣球，请在开始烘干程序之前将其取出。
 - 如果设置了连续程序，请勿使用洗衣球。



警告!

存在受伤或电器损坏的风险。

- 请勿坐在或站在打开的电器门上。
- 请勿使用本电器烘干滴水的衣物。

2.5 压缩机



警告!

存在电器损坏的风险。

- 洗衣烘干机的压缩机及其系统中装有不含有氟氯烃的特殊试剂。该系统必须保持密封。系统损坏可能会导致泄漏。

2.6 废弃处置

- 断开本电器与电源和供水系统的连接。
- 切断靠近本电器的电源线并将其丢弃。
- 拆下门扣以防止儿童或宠物困于滚筒之中。
- 根据当地废弃电子电气设备 (WEEE) 指令的要求对本电器进行废弃处置。

3. 安装

警告!
请参阅“安全”章节。

3.1 拆箱

警告!
拆下所有包装和运输螺栓，然后再安装本电器。

警告!
将电器正面朝上放置时，**请等待6小时后再使用**，以便压缩机能恢复正常工作。

警告!
佩戴手套。

1. 拆下外部薄膜。必要时，可使用刀具。

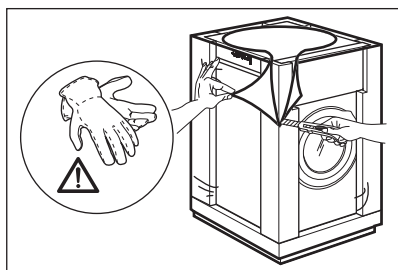

2. 拆下纸板盖和聚苯乙烯包装材料。

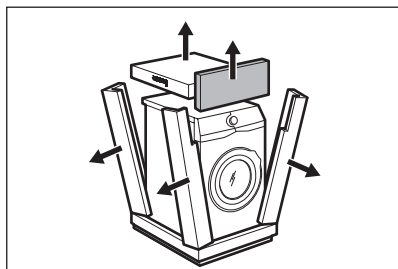

3. 拆下内部薄膜。

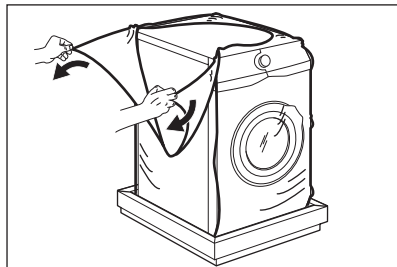

4. 打开电器门并拆下电器门密封处的聚苯乙烯材料并取出滚筒内的所有物品。

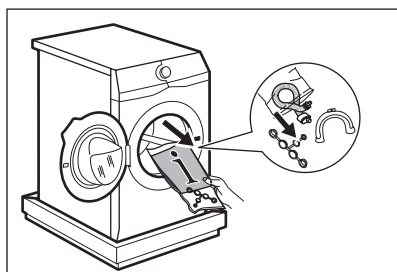

5. 小心将电器放倒，使其后侧位于此包装材料上。

6. 将前部聚苯乙烯包装元件置于电器下方的地面上。

i 确保不损坏软管。

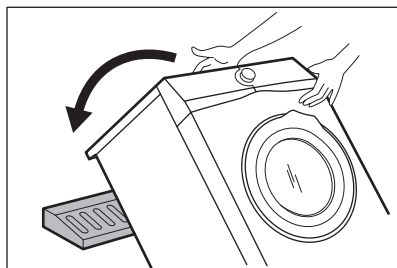

7. 拆下底部的聚苯乙烯保护层。

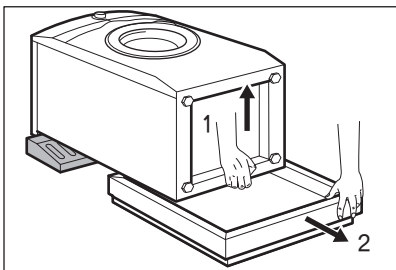

8. 搬起电器使其处于直立位置。

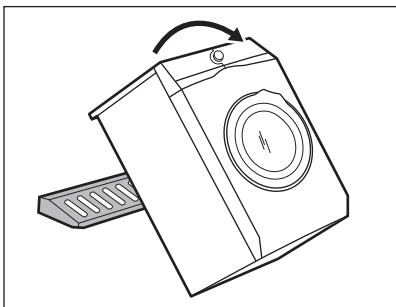

9. 从软管托架中取出电源电缆和排水软管。

i 此时可能会看到有水从排水软管中流出。这是工厂对电器进行带水检验时留下的。

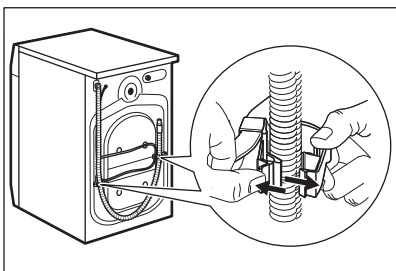

10. 使用本电器随附的扳手卸下三个螺栓。

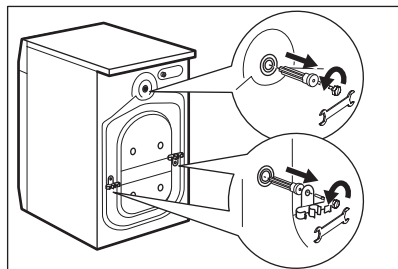

11. 拔出塑料垫片。
12. 使用您在用户手册包中找到的塑料盖堵住螺栓孔。

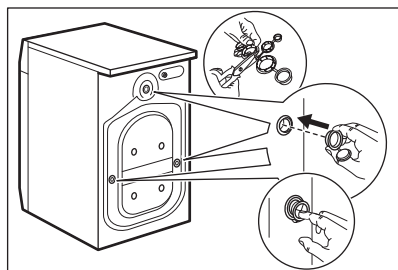

i 我们建议您保留包装材料和运输螺栓，以便日后搬运电器。

3.2 在悬空地面上安装

悬空木制地面易受振动。

要限制振动，建议在电器下方放置一个至少15毫米厚的防水木制面板。应使用螺丝固定到至少2个地板梁上并且应延伸超过前脚。

如果可能，将电器安装在稳定的地面上。

3.3 在台面下安装

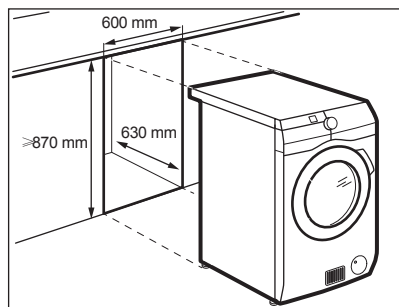

该电器可以独立安装，也可以安装在空间合适的厨房台面下方（见图）。

小心!
请勿将电器安装在密封的空间内！
确保电器底部空气流通。

小心!
为确保电器下方空气流通自由，请勿连接声障（如果有）。

3.4 定位和调平

1. 应将本电器安装于平坦坚硬的地面上。

i 确保地毯不会阻碍电器下方的空气循环。
确保电器不与墙壁或其它装置相接触。

2. 通过松开或拧紧底脚来调整电器的水平度。

警告!
请勿通过在电器底脚下方放置硬纸板、木料或类似材料来调整其水平度。

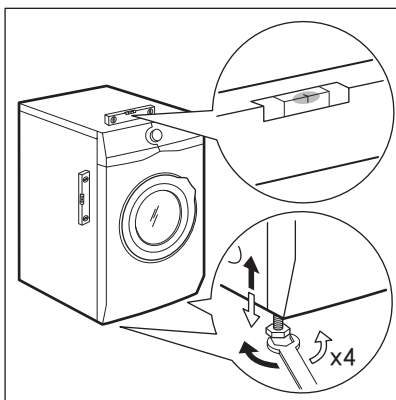

电器必须处于水平和稳固状态。

i 适当调整电器的水平度可防止电器在运行时出现振动、噪音和移动现象。

i 如果机器安装在底座上或者在洗衣机上堆叠烘干机，请使用“附件”章节中所述的附件。仔细阅读与电器和附件一起提供的说明书。

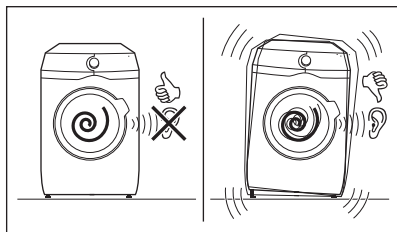

3.5 进水软管

1. 将进水软管连接至电器的背面。
2. 将其定位为向左或向右，具体取决于水龙头的位置。

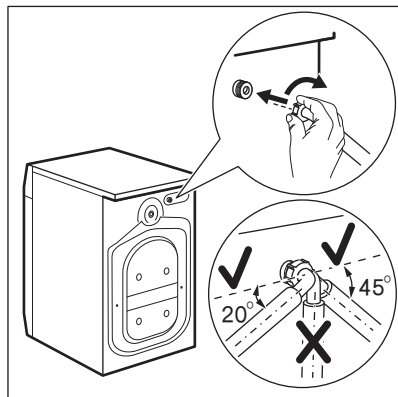

i 确保进水软管未处于直立位置。

3. 如有必要，请松开环形螺母并将其置于适当位置。
4. 通过 3/4" 管螺纹接头将进水软管连接至冷水龙头。

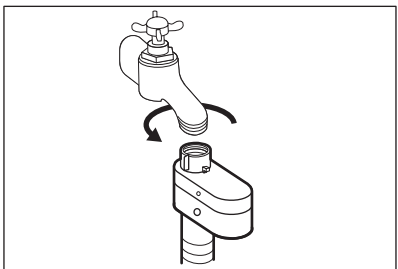

3.6 水密装置

进水软管带有一个水密装置。该装置可防止软管由于自然老化而出现泄漏现象。

图中“A”中的红色区域即为这种故障。

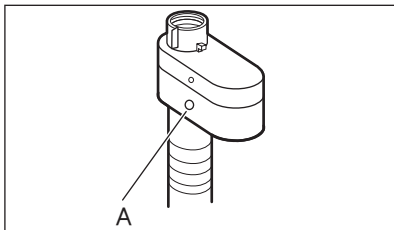

如果发生此情况，请关闭水龙头并联系授权服务中心更换软管。

3.7 排水

排水软管应保持其高度在 60cm 和 100 cm 之间。

- ① 排水软管最多可延长至 400cm。若需其它类型的排水软管和加长管，请联系授权服务中心。

可以采用不同的方式连接排水软管：

1. 将排水软管弯成 U 字形，并将其置于塑料软管导向套周围。

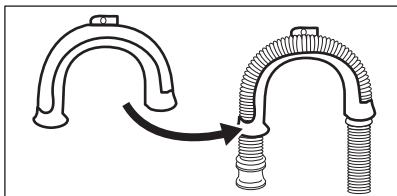

2. **连接至水槽边缘** - 将导向套固定至水龙头或水槽内壁。

- ① 确保塑料软管导向套在电器排水时不会移动。

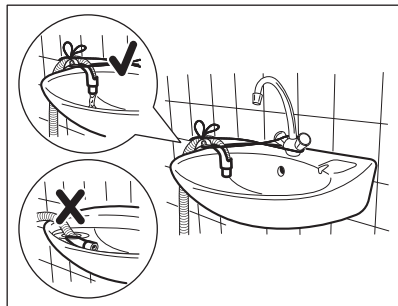

- ① 确保排水软管末端未浸入水中。脏水可能会回流至本电器中。

3. **连接至留有通风孔的立式排水管** - 将排水软管垂直插入排水管。请参阅插图。

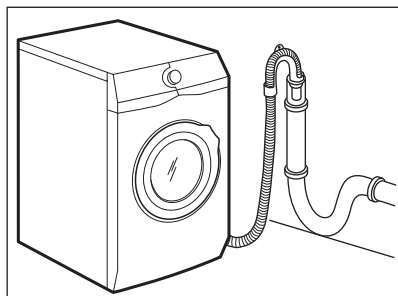

- ① 排水软管的末端必须始终通风，也就是说立式排水管的内径（最小 38mm - 最小 1.5"）必须大于排水软管的外径。

4. 若排水软管的末端如图中所示（见图），则可直接将其插入垂直式排水管中。

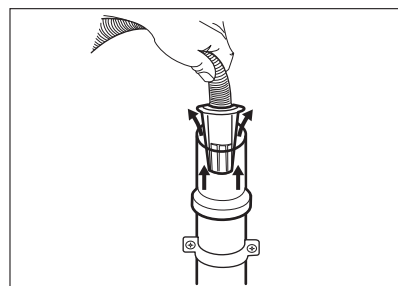

5. 不用塑料软管导向套：将排水软管放入柱塞并用管夹将其拧紧。请参阅插图。

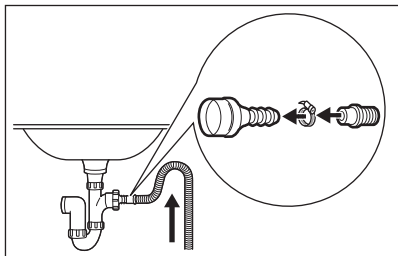

6. 将软管直接置于房间墙壁中的内嵌排水管中并用管夹将其拧紧。

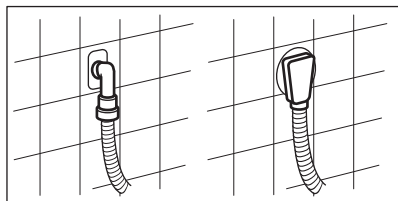

4. 产品描述

4.1 电器概览

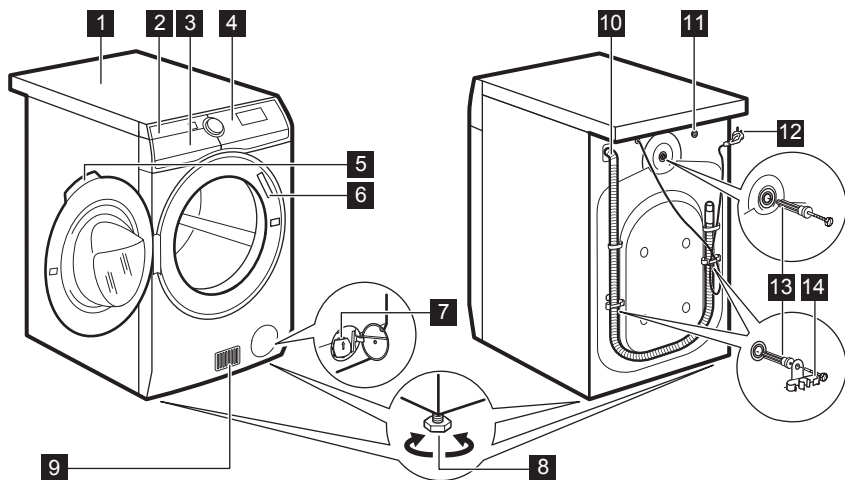

- 1 工作台面
- 2 洗涤剂分配器
- 3 空气过滤器
- 4 控制面板
- 5 门拉手
- 6 机身铭牌
- 7 排水泵过滤器
- 8 底脚

- 9 气流槽
- 10 排水软管
- 11 进水软管连接口
- 12 电源线
- 13 运输螺栓
- 14 软管支架

5. 控制面板



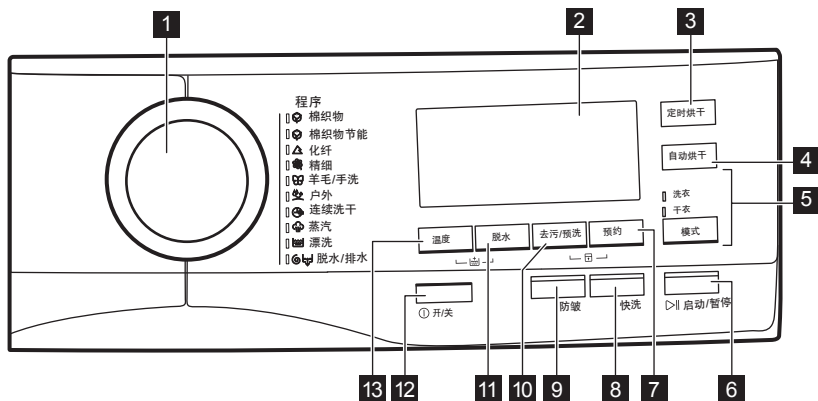





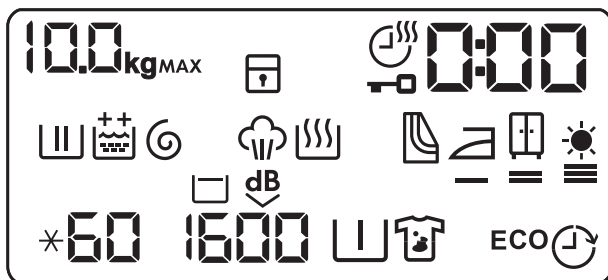









5.1 控制面板说明





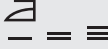

- | | |
|----------------------------|-----------------------------|
| 1 程序旋钮 | 7 预约启动触控按键 (预约) |
| 2 显示屏 | 8 省时触控按键 (快洗) |
| 3 烘干时间触控按键 (定时烘干) | 9 防皱触控按键 (防皱) |
| 4 烘干等级触控按键 (自动烘干) | 10 去污/预洗触控按键 (去污/预洗) |
| 5 洗衣和干衣模式触控按键 (模式) | 11 脱水转速触控按键 (脱水) |
| • 洗衣 | 12 开/关按键 (开/关) |
| • 干衣 | 13 温度触控按键 (温度) |
| 6 启动和暂停触控按键 (启动/暂停) | |

5.2 显示屏



	最大装载量指示灯。衣物装载量预估期间， kg 图标会闪烁（请参阅“ProSense装载量检测”一节）。
MAX	最大衣物装载量指示灯。当衣物装载量超过所选程序的最大声明装载量时，该指示灯会闪烁。
	童锁指示灯。
	烘干时间指示灯
	电器门锁定指示灯。
	数字指示灯可显示： <ul style="list-style-type: none"> • 程序持续时间（例如 2:40）。 • 预约时间（例如 30' 或 2h）。 • 程序结束（0）。 • 警告代码（例如 E20）。
	洗涤环节指示灯；它会在预洗和洗涤环节闪烁。
	漂洗环节指示灯；它会在漂洗环节闪烁。
	永久额外漂洗选项： <ul style="list-style-type: none"> •  一次额外漂洗。 •  两次额外漂洗。
	脱水和排水环节指示灯。它会在脱水和排水环节闪烁。
	蒸汽环节指示灯。
	烘干环节指示灯。
	清洁空气过滤器指示灯
	熨干指示灯。
	衣橱干指示灯。
	特干指示灯。
*60	温度指示灯。设置冷洗后，会显示 * 指示灯。
1600	脱水速度指示灯。
	延迟漂洗指示灯。

	超静音指示灯。
	预洗指示灯。
	去污指示灯。
ECO	节能指示灯。此指示灯在设置绵织物节能程序时出现。
	预约指示灯。

6. 旋钮和按键

6.1 开/关

按此按键几秒钟即可启动或停用本电器。打开或关闭电器时，会发出两种不同的提示音。

由于待机功能会在几种情况下自动停用本电器来降低能耗，因此您可能需要重新启动本电器。

有关详细信息，请参阅“日常使用”一章中的“待机”一节。



6.2 简介

 所有洗涤程序的选项/功能均不可选。检查“程序图”中选项/功能和洗涤程序之间的兼容性。一个选项/功能会排斥另一选项/功能，在这种情况下，电器不允许您将不兼容的选项/功能设置在一起。确保屏幕和触摸按键始终清洁干燥。

6.3 温度 (°C)

当您选择洗涤程序时，电器会自动建议默认温度。

反复触摸此按键，直到显示屏上显示所需的温度值。

当显示屏显示  和  指示灯时，电器不会加热洗涤。

6.4 脱水

设置程序时，电器会自动选择最大脱水速度。

反复触摸此按键可以：

- **降低脱水速度。**

 显示屏仅显示所选程序可调节的的脱水速度。

- 启用无脱水选项 

此选项仅在脱水/排水洗涤程序时可用。电器将路过所有脱水环节，仅排水。显示屏显示  指示灯。

- 启用“延迟漂洗”选项

最后漂洗的水不会排出，以防止织物起皱。洗涤程序结束时滚筒中仍有水，并且不执行最终的脱水环节。

显示屏显示  指示灯。

电器门保持锁定。滚筒有规律地旋转以减少褶皱。您必须进行排水才能解锁电器门。

触摸“启动/暂停”按键，电器将执行脱水环节并排水。

- 启用“超静音”选项

所有脱水环节（中间脱水和最终脱水）均非全速运转，且洗涤程序结束时滚筒中仍有水。这有助于减少褶皱。

显示屏显示  指示灯。电器门保持

锁定。滚筒有规律地旋转以减少褶皱。您必须进行排水才能解锁电器门。

程序非常安静，适合在电费更便宜的夜间使用。在一些程序中，需使用更多的水才能进行漂洗。

触摸“启动/暂停”按键，电器仅执行排水环节。

 若中间无任何操作，大约 18 小时后，电器会自动将水排空。

6.5 去污/预洗

反复按此按键可启用两个选项之一。

相关指示灯在显示屏上亮起。

• 去污

选择此选项可使用去污剂预处理污渍严重的衣物。

将去污剂倒入投放格 。去污剂会在洗涤程序的适当阶段加入。

 此选项可增加程序持续时间。

 此功能不可在低于 40°C 的水温下使用。

• 预洗

在洗涤环节之前，使用此选项在 30°C 增加预洗环节。

对于重污衣物，特别是含沙尘、泥巴和其它固体颗粒的衣物，建议使用此选项。

 此选项可增加程序持续时间。

 这两个选项不可同时设置。

6.6 预约

使用此选项可在更方便的时间内延时启动程序。

反复按此按键即可设置所需的延迟时间。时间按 30 分钟（最多 90'）的步长延迟，延迟时间从 2 小时增加到 20 小时。

通过“启动/暂停”按键启动程序后，显示屏将显示所选延迟时间，电器开始倒计时。

6.7 快洗

此选项可缩短程序持续时间。

- 如果您的衣物为脏污程度一般或轻微，建议您缩短洗涤程序。触摸此按键一次以缩短持续时间。
- 如果装载量较小，请触摸此按键**两次**以设置一个超快程序。

在显示屏上，相应地调整程序持续时间。设置此按键时，按键上方的 LED 将亮起。

 此选项也可用于缩短“蒸汽”程序持续时间。

6.8 防皱

此选项会在程序结束时添加一个短的防皱环节。

该环节可减少织物褶皱并提升织物熨烫效果。

设置此选项后，按键上方的指示灯将亮起，然后在防皱阶段闪烁。

 此选项可增加程序持续时间。

通过触摸任意按键，防皱动作停止且电器门解锁。

6.9 定时烘干

触摸此按键可为要烘干的织物设置合适的烘干时间（请参阅“定时烘干”表）。显示屏会显示设定值。







每次触摸此按键可将时间值增加 5 分钟。

 无法为各种不同织物类型设置所有时间值。

6.10 自动烘干

触摸此按键可从本电器提供的 3 个自动烘干等级中选择一个。

相应的干燥指示灯将在显示屏上亮起：

-  =  **熨干**：适用于要进行熨烫的衣物。
-  =  **衣橱干**：适用于要进行储藏的衣物。
-  =  **特干**：适用于要完全烘干的衣物。

 无法为每种织物类型设置所有烘干等级。

6.11 模式

利用这个按键，即可执行程序：











- **洗衣**：洗涤指示灯将亮起。
- **洗衣和干衣**：洗涤和烘干指示灯将亮起。
- **干衣**：烘干指示灯将亮起。

6.12 启动/暂停

触摸“启动/暂停”按键以启动、暂停电器或中断正在运行的程序。



7. 程序

7.1 程序图

程序	程序说明
洗涤程序	
 棉织物	白色和彩色棉织物。脏污程度一般和轻微。
 棉织物节能	白色和彩色棉织物。普通脏污和轻微脏污。 棉织物节能程序。 60 °C和衣物量为10公斤并设置节能选项的此程序是能效标识上所记录数据的参考程序。设置此程序以获得好的洗涤效果并降低能耗。洗衣程序时间延长。
 化纤	化纤或混纺纤维织物。脏污程度一般。
 精细	精细织物（例如丙烯酸纤维、粘胶纤维和混纺纤维织物）需要温和洗涤。脏污程度一般。
 羊毛/手洗	可机洗和手洗的羊毛织物以及一些其它织物，如标签上带有“手洗”符号 ¹⁾ 。
 户外	<p> 不要使用织物柔顺剂，并确保洗涤剂分配器中没有柔顺剂残留物。</p> <p>户外服装、功能性服装、运动织物、防水透气夹克、带有可拆卸羊毛状织物或内绝缘层的紧身夹克。</p> <p> 通过执行连续洗涤和烘干程序，烘干环节也起到了防水恢复剂的作用。确保服装护理标签允许滚筒烘干。</p>
洗涤和烘干程序	
 连续洗干	由洗涤环节和烘干环节组成的完整程序，用于洗涤少量混纺织物（棉和合成织物）。此程序仅持续3小时。此外，显示屏显示指示灯  。

程序	程序说明
蒸汽程序	
 蒸汽	<p>蒸汽程序²⁾ 蒸汽可用于已烘干、已洗涤或仅穿过一次的衣物。此类程序可去除皱褶和气味并使衣物变得更加柔软。</p> <p>请勿使用任何洗涤剂。必要时，可通过洗涤或局部去污的方式去除污渍。</p> <p>蒸汽程序不会执行任何灭菌程序。</p> <p>请勿为下列衣物设置“蒸汽”程序：</p> <ul style="list-style-type: none"> • 要在 40°C 以下洗涤的衣物。 • 护理标签上未注明适合滚筒烘干的衣物。 • 所有带有塑料、金属、木质配饰或类似物的衣物。

附加程序

 漂洗	用于对衣物进行漂洗和脱水。适合除羊毛和极精细织物以外的所有织物。请根据衣物类型相应地降低脱水速度。
 脱水/排水	用于对衣物进行脱水并排出滚筒中的水。适合除羊毛和极精细织物以外的所有织物。

1) 在此程序中，滚筒将缓慢旋转以确保达到轻柔洗涤的效果。有时滚筒看起来可能并未旋转或未正常旋转，这在该程序中属正常现象。

2) 如果已为烘干的衣物设置“蒸汽”程序，则在程序结束后衣物会变得潮湿。最好将衣物暴露于新鲜空气中大约 10 分钟以去除湿气。程序结束后，请迅速从滚筒中取出衣物。不过，经过蒸汽程序后，衣物将更易于熨烫。

程序温度、最大脱水速度和最大装载量

程序	默认温度 温度范围	最大脱水速度 脱水速度范围	最大装载量
洗涤程序			
棉织物	40 °C 95 °C - 冷水	1600 rpm 1600 rpm - 400 rpm	10 公斤
棉织物节能	40 °C 60 °C - 40 °C	1600 rpm 1600 rpm - 400 rpm	10 公斤
化纤	40 °C 60 °C - 冷水	1200 rpm 1200 rpm - 400 rpm	4 公斤
精细	40 °C 40 °C - 冷水	1200 rpm 1200 rpm - 400 rpm	4 公斤
 羊毛/手洗	40 °C 40 °C - 冷水	1200 rpm 1200 rpm - 400 rpm	1.5 公斤

- 1) 如果您设置了无脱水选项, 本电器仅排水。
- 2) 此功能不可在低于 40°C 的水温下使用。
- 3) 如果您设置了最短持续时间, 那么我们建议您减少装载量。本电器支持满载洗涤, 但将达不到最佳洗涤效果。
- 4) 该程序无熨干环节。

7.2 国际羊毛蓝标洗烘技术



- 本洗衣机的羊毛洗涤程序已获“国际羊毛局”批准, 可用于洗涤标有“手洗”标志的羊毛服装, 前提是要遵循本洗衣机制造商提供的说明书进行洗涤。请遵循服装烘干护理标签及其它衣物说明。M1230
- 本洗衣机的羊毛烘干程序已经过“国际羊毛局”的测试和批准, 可用于烘干标有“手洗”标志的羊毛服装, 前提是采用羊毛局认可的手洗程序洗涤并根据制造商发布的说明烘干。M1399
羊毛标志是许多国家/地区的认证商标。



7.3 自动烘干

干燥等级	织物类型	装载量
特干 适用于毛巾材质	棉织物及亚麻织物 (浴衣、浴巾等)	最多 6 公斤
衣橱干 适用于要进行储藏的衣物	棉织物及亚麻织物 (浴衣、浴巾等)	最多 6 公斤
	化纤和混纺纤维织物 (套头针织衫、女士衬衫、 内衣及家用亚麻制品)	最多 4 公斤
	精细织物 (丙烯酸纤维、粘胶纤维 和精细混纺纤维织物)	最多 2 公斤
	羊毛织物 (套头羊毛衫)	最多 1 公斤
	户外运动服装 (户外服装、功能性服装、 运动织物、防水透气夹克、 紧身夹克)	最多 2 公斤
熨干 适用于熨烫	棉织物及亚麻织物 (被单、桌布、衬衫等)	最多 6 公斤

7.4 定时烘干

干燥等级	织物类型	装载量 (公斤)	脱水 速度 (rpm)	建议运 行时间 (分钟)
特干 适用于毛巾 材质	棉织物及亚麻织物 (浴衣、浴巾等)	6	1600	280 - 300
		4	1600	170 - 190
		2	1600	120 - 130
衣橱干 适用于要进行 储藏的衣 物	棉织物及亚麻织物 (浴衣、浴巾等)	6	1600	270 - 290
		4	1600	160 - 180
		2	1600	110 - 120
	化纤和混纺纤维织物 (套头针织衫、女士衬衫、内 衣及家用亚麻制品)	4	1200	170 - 190
		1	1200	100 - 120
	精细 (丙烯酸纤维、粘胶纤维和精 细混纺纤维织物)	2	1200	150
	羊毛 (套头羊毛衫)	1	1200	90 - 110
户外运动服装 (户外服装、功能性服装、 运动织物、防水透气夹克、 紧身夹克)	2	1200	160	
烘干 适用于熨烫	棉织物及亚麻织物 (被单、桌布、衬衫等)	6	1600	160 - 180
		4	1600	100 - 120
		2	1600	50 - 60

8. 首次使用说明

1. 确保所有运输螺栓均已从电器中取出。
2. 确保电源可用，且水龙头处于打开状态。
3. 将 2 升水倒入标有  的洗涤剂投放格内。
此操作后须启用排水系统。
4. 在标有  的投放格中注入少量洗涤剂。
5. 设置并启动最高水温棉织物程序对滚筒进行空洗。
这将去除滚筒及外桶中可能存在的污垢。

9. 设置

9.1 童锁

此选项可防止儿童操作控制面板。

- 要**启用/停用**此选项，请同时触摸去污/预洗和额外漂洗按键，直到显示屏上的  指示灯**亮起/熄灭**。

您可以启用此选项：

- 在您触摸“启动/暂停”按键后：除“开/关”按键外，所有按键及程序旋钮都将停用。
- 在您触摸“启动/暂停”按键前：本电器将无法启动。

关闭电器后，该电器将默认保持此选项。

9.2 声音信号

本电器具有不同的声音信号，可在以下情况下进行操作：

- 启用本电器时（特殊短音）。
- 停用本电器时（特殊短音）。
- 触摸按键时（点击音）。
- 选择错误时（3 个短音）。



- 程序完成时（约 2 分钟的声音序列）。
- 电器发生故障时（约 5 分钟的短音序列）。

要**停用/启用**声音信号，请同时触摸额外漂洗和预约按键大约 6 秒。

 如果停用声音信号，则它们在电器发生故障时才会继续工作。

9.3 永久额外漂洗

您可以在设置洗涤程序时，选择永久额外漂洗选项。

- 同时触摸温度按键和脱水按键一次，即可增加一次额外漂洗。 随即出现在显示屏上。
- 同时触摸温度按键和脱水按键两次，即可增加两次额外漂洗。 随即出现在显示屏上。
- 同时触摸温度按键和脱水按键三次，即可取消额外漂洗。显示屏将仅显示 。

10. 日常使用

 **警告!**
请参阅“安全”章节。

10.1 启动电器

1. 将电源插头插入插座。
2. 打开水龙头。
3. 按住开/关按键几秒钟以启动电器。
启动/暂停按键指示灯开始闪烁。
程序旋钮自动设置为棉织品程序，模式按键上仅显示洗涤指示灯。

显示屏显示最大洗衣量、默认温度、最大脱水速度、程序组成环节的指示灯和周期时间。

10.2 装入衣物

1. 打开电器门。
2. 把衣物抖开，然后放入电器。
3. 把衣物放入滚筒，每次一件。
请确保不要在滚筒内放入过多衣物。
4. 关好电器门。

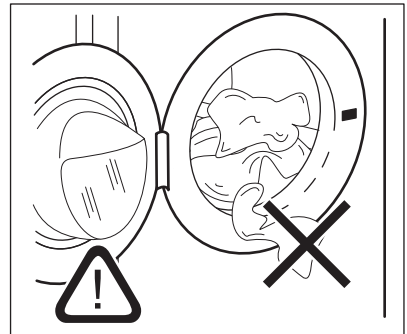



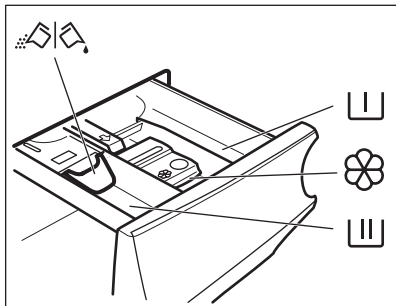

注意!
请确保门封和电器门之间没有衣物，
避免漏水或衣物损坏。

10.3 加入洗涤剂及添加剂



 用于预洗环节、浸泡程序或盛放去污剂的投放格。

 用于洗涤环节的投放格。

 用于盛放液体添加剂（织物柔顺剂、淀粉浆）的投放格。

MAX 液体添加剂的最高液位。

 用于盛放洗衣粉或洗衣液的翻盖。

 请务必按照洗涤剂产品包装上的说明进行操作，但建议不要超过最大指示水平 (**MAX**)。该用量将保证最佳洗涤效果。

 洗涤程序后，如有必要，请从洗涤剂分配器中取出所有洗涤剂残留物。

10.4 检查翻盖位置

1. 拉出洗涤剂分配器，直至其停止。
2. 向下按压手柄以卸下分配器。

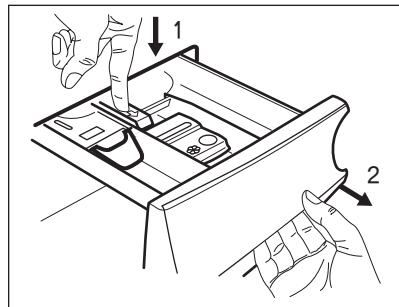

3. 要使用洗衣粉，请将翻盖向上翻转。

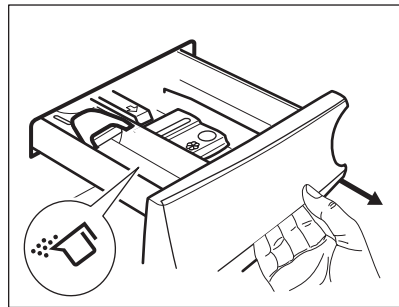

4. 要使用洗衣液，请将翻盖向下翻转。

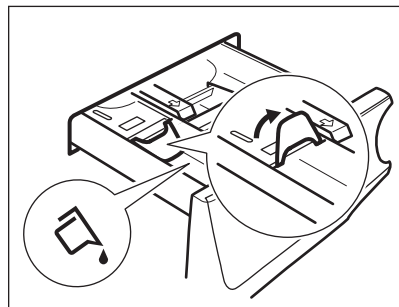

**翻盖处于向下位置时:**

- 请勿使用胶状或粘稠洗衣液。
- 请勿倒入超过翻盖上所示限制的洗衣液。
- 请勿设置预洗环节。
- 请勿设置预约功能。

5. 量取洗涤剂和织物柔顺剂。
6. 小心关闭洗涤剂分配器。

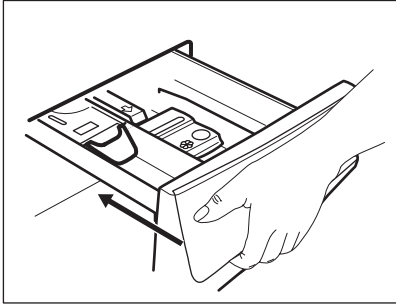

当您关闭分配器抽屉时，确保翻盖不会导致堵塞。

10.5 设置程序

1. 旋转旋钮以选择所需的洗涤程序。相关程序指示灯会亮起。
“启动/暂停”指示灯闪烁。
显示屏显示程序的最大声明装载量、默认温度、最大脱水速度、洗涤环节指示灯（如果可用）以及指示程序持续时间。
2. 要更改温度和/或脱水速度，请触摸相关按键。
3. 如果需要，请通过触摸相关按键设置一个或多个选项。相关指示灯在显示屏上亮起，给定的信息也会相应变化。



仅执行洗涤时，请确保只有模式按键上方的洗涤指示灯亮起。



如果某个选择不可用，则不会有指示灯亮起，也不会发出声音信号。

10.6 启动程序

触摸“启动/暂停”按键以启动程序。相关指示灯停止闪烁并保持亮起状态。在显示屏上，运行环节的指示灯开始闪烁，而最大装载量指示灯熄灭。
程序启动，电器门锁定。
显示屏显示 指示灯。



电器注水前，排水泵会工作一小段时间。

10.7 预约程序

1. 反复触摸“预约”按键，直到显示屏显示所需的延迟时间。指示灯预约亮起。
2. 触摸“启动/暂停”按键。
程序便会开始对预约进行倒计时。倒计时结束后，程序将启动。



ProSense预估在倒计时结束时开始。

在倒计时开始后取消预约

要取消延时启动:

1. 触摸“启动/暂停”按键以暂停电器。相关指示灯将会闪烁。
2. 反复触摸“预约”按键，直到显示屏显示 。
3. 再次触摸“启动/暂停”按键以立即启动程序。

在倒计时开始后更改预约



要更改延时启动:

1. 触摸“启动/暂停”按键以暂停电器。相关指示灯将会闪烁。
2. 反复触摸“预约”按键，直到显示屏显示所需的延迟时间。
3. 再次触摸“启动/暂停”按键以开始新的倒计时。

10.8 ProSense装载量检测

 显示屏中的程序持续时间指中/高装载量。

触摸“启动/暂停”按键后，最大声明装载量指示灯熄灭，而  指示灯闪烁，ProSense启动洗衣装载量检测:

1. 电器在前 30 秒内检测装载量: **kg** 指示灯和  时间点闪烁，滚筒旋转一小段时间。
2. 在装载量检测结束时，**kg** 指示灯熄灭， 时间点停止闪烁。程序持续时间将进行相应调整，可增可减。再过 30 秒后，开始加水。

在装载量检测结束时，在**滚筒过载的情况下**，显示屏上的 **MAX** 指示灯闪烁，在这种情况下（过 30 秒后），可以暂停电器并取出超量的衣服。

取出超量的衣服后，触摸“启动/暂停”按键再次启动程序。ProSense环节最多可重复三次（请参阅第 1 点）。

重要提示! 如果不减少洗衣量，洗涤量过载，洗涤程序仍会启动，但无法保证最佳的洗涤效果。

 程序开始约 20 分钟后，可根据织物的吸水能力调整程序运行时间。

 ProSense检测仅适用于完整的洗涤程序（不选择跳过环节）。

10.9 程序环节指示灯

程序启动时，运行环节的指示灯闪烁，而其它环节指示灯稳定亮起。例如，洗涤或预洗环节正在运行: 。

环节结束时，相关指示灯将停止闪烁，并保持稳定亮起。下一环节指示灯开始闪烁。

例如，漂洗环节正在运行: 。

如果选择蒸汽程序，则显示  蒸汽环节指示灯。

10.10 暂停程序并更改选项

程序运行时，您只能更改一些选项:

1. 触摸“启动/暂停”按键。相关指示灯将会闪烁。
2. 更改选项。显示屏中的给定信息会相应地更改。
3. 触摸“启动/暂停”按键。洗涤程序将会继续。

10.11 取消正在进行的程序

1. 按下“开/关”按键以取消程序并停用本电器。
 2. 按下“开/关”按键可重新启用本电器。
- 现在，您可以设置新的洗涤程序。

 如果已经执行 ProSense装载感应程序并且已经开始注水，则**新程序将不会重复ProSense**而直接启动。水和洗涤剂不会排出，以避免浪费。显示屏显示程序的最长时间，在启动新程序约20分钟后更新。

10.12 打开电器门

如果滚筒水温及水位过高且滚筒仍在旋转，您将无法打开电器门。

i 在程序或预约功能工作期间，电器门将处于锁定状态。

1. 触摸“启动/暂停”按键。在显示屏中，相关的门锁指示灯熄灭。
2. 打开电器门。如有必要，请增加或取出物品。
3. 关闭电器门并触摸“启动/暂停”按键。程序或预约功能将继续工作。
4. 程序完成后可以打开电器门，或设置脱水排水程序并按下启动/暂停按键。

10.13 程序结束

程序结束后，本电器将自动停止运行，并发出声音（在提示音开启情况下）。

在显示屏中，所有洗涤环节的指示灯不再闪烁，且时间区域显示 。

“启动/暂停”按键指示灯熄灭。

电器门解锁， 指示灯熄灭。

如果滚筒过载，程序结束，**MAX** 闪烁。









1. 按“开/关”按键停用本电器。程序结束五分钟后，节能功能会自动停用本电器。

i 当您重新启用本电器时，显示屏会显示最近结束的程序。旋转程序旋钮可设置新程序。

2. 将衣物从本电器中取出。
3. 确保滚筒是空的。
4. 保持电器门及洗涤剂分配器稍微半开，以防止产生霉菌及气味。
5. 关闭水龙头。

10.14 程序结束

如果您选择了最后漂洗时不排空水的程序或选项，则程序会完成，但是：

- 显示屏将显示  指示灯，选项指示灯  或 **dB**，以及门锁定指示灯 。
- 运行环节指示灯  闪烁。
- 滚筒仍以一定的时间间隔旋转以防止衣物起皱。
 - 电器门保持锁定。
 - 您必须排水才能打开电器门：
1. 如有必要，请触摸“脱水”按键以降低电器提供的脱水速度。
 2. 触摸“启动/暂停”按键：
 - 如果设置了 ，则电器会排水并脱水。
 - 如果设置了 **dB**，则电器只能排水。
- 选项指示灯  或 **dB** 熄灭，而  指示灯闪烁，然后熄灭。
3. 程序结束且门锁定指示灯  熄灭后，您便可打开电器门。
 4. 按下“开/关”按键几秒钟以停用本电器。

i 无论在任何情况下，大约 18 小时后，电器均会自动排空水。

10.15 待机选项

“待机”功能可在以下情况下自动停用本电器以降低能耗：

- 如果 5 分钟内没有触摸“启动/暂停”按键，电器就会进入待机模式。按下“开/关”按键可重新启用本电器。
- 洗涤程序结束达到 5 分钟后。按下“开/关”按键可重新启用本电器。显示屏会显示最近使用过的程序。旋转旋钮可设置新程序。

i 如果您设置的程序或选项结束时滚筒中仍然有水，那么“待机”功能不会停用本电器以提醒您排水。

11. 日常使用 - 洗涤和烘干



警告!
请参阅“安全”章节。





该电器是一台自动洗干一体机。

11.1 连续程序 - 洗涤和烘干



并非所有程序都与烘干功能兼容。
快速洗干程序已经是一个完整的洗涤和烘干程序。

设置“连续程序”即可洗涤并烘干衣物。
按照如下步骤进行操作：

1. 按下“开/关”按键几秒钟以启用本电器。
2. 放入衣物，一次一件。
3. 将洗涤剂和添加剂放入相应的投放格中。
4. 将程序旋钮旋转至所需的洗涤程序。
显示屏会显示默认温度及脱水速度。
必要时，可根据衣物对其进行更改。
显示屏还显示了洗涤环节的最大推荐装载量。
5. 设置所需的选项（如适用）。
6. 触摸“模式”按键一次以激活烘干功能。洗涤和烘干指示灯将亮起。显示屏上显示  和  指示灯。显示屏还显示洗涤和烘干程序的最大推荐装载量（例如对于棉织物为6公斤）。



在烘干大量衣物时，确保衣物没有卷起并且均匀地分布在滚筒中。



在烘干循环开始时（3-5分钟），可以听到稍微高的噪音。这是由压缩机引起的，对冰箱、冰柜等压缩机供电设备来说是正常现象。

11.2 洗涤和烘干 - 自动等级

1. 反复触摸“自动烘干”按键，直至显示屏显示所需的烘干等级。显示屏上的指示灯会相应亮起：



a.  熨干：用于棉织物



b.  衣橱干：用于棉和化纤织物



c.  特干：用于棉织物。

显示屏上的时间是洗涤和烘干两个环节的持续时间，根据默认装载量计算。





为了能够在较短时间以较少的能耗达到良好的烘干效果，本电器不允许您将待洗涤和烘干衣物的脱水速度设置得过低。

2. 触摸“启动/暂停”按键以启动程序。
ProSense 预估开始。



在显示屏上， 门锁定指示灯亮起，运行环节的指示灯开始闪烁。显示屏也会显示剩余程序时间。

11.3 洗涤和定时烘干

1. 反复触摸“定时烘干”按键以设置所需的时间值（请参阅“程序”一章中的“定时烘干”表）。烘干等级指示灯熄灭，而  指示灯亮起。
最低定时烘干时间为 10 分钟。每次按下此按键可将时间值增加 5 分钟。
显示屏会显示新设定的时间值。
2. 触摸“启动/暂停”按键以启动程序。
ProSense 预估开始。

在显示屏上， 门锁定指示灯亮起，运行环节的指示灯开始闪烁。显示屏也会显示剩余程序时间。

11.4 烘干程序结束时

- 本电器会自动停止。
- 会发出声音信号（如果开启）。
- 显示屏上  会亮起。
- “启动/暂停”按键指示灯熄灭。电器门锁定指示灯  熄灭。
- 按下“开/关”按键几秒钟以停用本电器。

i 程序结束几分钟后，节能功能会自动停用本电器。

1. 将衣物从本电器中取出。
2. 确保滚筒是空的。

i 烘干环节结束后，用湿布清洁滚筒、密封条和门的内侧。显示屏上显示指示灯 ，提醒您清洁空气过滤器（请参阅“保养和清洁”一章中的“清洁空气过滤器”）。

12. 日常使用 - 仅限烘干

! **警告!**
请参阅“安全”章节。

i 本电器是洗干一体机。

12.1 烘干准备

1. 按下“开/关”按键几秒钟以启用本电器。

i 使用仅烘干程序时，显示屏不显示衣物重量，ProSense预估被禁用。

2. 装入衣物，每次一件。
3. 将程序旋钮旋转至适用于所烘干衣物的程序。
4. 触摸“模式”按键两次以排除洗衣功能，而仅进行烘干。烘干指示灯将亮起。显示屏上显示指示灯  和



- = ≡。

i 烘干大量衣物时，为获得良好的烘干效果，请确保所洗衣物没有卷起并在滚筒中均匀分布。

12.2 烘干 - 自动等级

1. 反复触摸“自动烘干”按键，直至显示屏显示所需的烘干等级。显示屏上的指示灯会相应亮起：

a.  = ≡ 熨干：用于棉织物

b.  = ≡ 衣橱干：用于棉和化纤织物

c. - = ≡ 特干：用于棉织物。

i 为了能够在较短时间内以较少的能耗达到良好的烘干效果，本电器不允许您将洗涤和烘干衣物的脱水速度设置得过低。

2. 触摸“启动/暂停”按键以启动程序。

在显示屏上， 门锁定指示灯亮起，运行环节的指示灯开始闪烁。

显示屏也会显示剩余程序时间。

12.3 定时烘干

1. 反复触摸“定时烘干”按键以设置所需的时间值（请参阅“程序”一章中的“定时烘干”表）。烘干等级指示灯熄灭，而  指示灯亮起。

每次按下此按键可将时间值增加 5 分钟。



显示屏会显示新设定的时间值。

2. 触摸“启动/暂停”按键以启动程序。

在显示屏上， 门锁定指示灯亮起，运行环节的指示灯开始闪烁。

显示屏也会显示剩余程序时间。

12.4 烘干程序结束时

- 本电器会自动停止。
- 会发出声音信号（如果开启）。
- 显示屏上  会亮起。
- “启动/暂停”按键指示灯熄灭。电器门锁定指示灯  熄灭。
- 按下“开/关”按键几秒钟以停用本电器。

i 程序结束几分钟后，节能功能会自动停用本电器。

1. 将衣物从本电器中取出。
2. 确保滚筒是空的。

显示屏显示烘干程序持续时间。



烘干环节结束后，用湿布清洁滚筒、密封条和门的内侧。

显示屏上显示指示灯 ，提醒您清洁空气过滤器（请参阅“保养和清洁”一章中的“清洁空气过滤器”）。

13. 织物中的绒毛

在洗涤和/或烘干环节，某些类型的织物（海绵、羊毛、运动衫）可能会释放出绒毛。

这些绒毛可能会在下一个程序中粘在织物上。

若为工业织物，则这种问题会更加明显。为防止绒毛进入衣物，我们提出如下建议：

- 请勿在洗涤和烘干浅色织物（新海绵、擦手巾、羊毛、运动衫）后洗涤深色织物，反之亦然。
- 在第一次洗涤此类纤维织物后，将其置于户外晾干。
- 清洁排水过滤器。

- 烘干环节结束后，用湿布清洁空气过滤器、空滚筒、垫圈和电器门。

要清除滚筒内的绒毛，可设置专门的程序：

- 清空滚筒。
- 用湿布清洁滚筒、垫圈和电器门。
- 设置漂洗程序。
- 同时按脱水 and 快洗按键，直到显示屏显示CLE来启用清洁功能。
- 触摸“启动/暂停”按键以启动程序。



如果频繁使用本电器，请定期执行CLE程序。

14. 提示与技巧



警告！

请参阅“安全”章节。

14.1 装入衣物

- 将衣物分为：白色、彩色、化纤织物、精细织物和羊毛织物。
- 遵循衣物护理标签上的洗涤说明。
- 请勿将白色和彩色衣物混洗。
- 某些彩色衣物在首次洗涤时可能会褪色。我们建议在前几次洗涤这类衣物时分开洗涤。
- 扣紧枕套、拉上拉链、扣上钩形扣和子母扣。扎紧腰带。
- 掏空口袋并展开。
- 让多层织物、羊毛织物和带有印刷图案的衣物里面朝外。
- 预处理顽固污渍。
- 用专用洗涤剂洗涤重度污渍。
- 洗涤窗帘时要格外小心。将窗帘的挂钩取下并将窗帘放入洗衣袋或枕套中。
- 请勿洗涤未锁边或有切口的衣物。

- 请用洗衣袋洗涤体积较小和/或精细衣物（如钢托式胸罩、腰带、连裤袜等）。
- 装载量过小可能会导致脱水环节失衡而引起过度振动。如果发生这种情况：
 - a. 中断程序并打开电器门（请参阅“当程序或预约运行时打开电器门”）；
 - b. 手动重新分配装载量，使衣物在外桶周围均匀分布；
 - c. 按“启动/暂停”按键。脱水环节继续。

14.2 顽固污渍

对于某些污渍而言，仅用水和洗涤剂是不够的。

我们建议先对此类污渍进行预处理，然后再将衣物放入本电器中。

可以使用专用去污剂进行清洗。使用适合污渍和织物类型的专用去污剂。

14.3 洗涤剂和其它添加物

- 仅可使用洗衣机专用的洗涤剂和其它添加物：
 - 适用于所有织物类型的粉状洗涤剂，但不包括精细织物。首选含有漂白剂和衣物消毒剂的粉状洗涤剂，
 - 最好是可用于低温洗涤程序（最高60°C）并适用于所有织物类型，或专用于羊毛织物的洗衣液。
- 请勿混合使用不同类型的洗涤剂。
- 从环保角度考虑，请勿过量使用洗涤剂。
- 请遵循洗涤剂或其它添加物的包装上的说明，不要超过最大指示水平（MAX）。
- 根据织物的类型和颜色、程序温度和脏污程度选择推荐的洗涤剂。

14.4 生态保护提示

- 对于一般脏污的衣物，在设置洗涤程序时无需外加预洗环节。
- 启动洗涤程序时，请始终确保衣物在允许的最大装载量范围内。
- 如果预处理污渍，则可在设置低温程序时使用去污剂。
- 为了确保使用的洗涤剂量正确，需检查您所在地生活用水系统中水的硬度。请参阅“水硬度”。

14.5 水硬度

若您所在区域水的硬度较高或适中，我们建议您在使用洗衣机时加入适量软水剂。

对于软水区域，则无需使用软水剂。要知晓您所在区域水的硬度，请联系当地自来水公司。

请使用合适剂量的软水剂。遵循产品包装上的使用说明。

14.6 烘干提示

烘干程序准备

- 打开水龙头。
- 检查排水软管是否正确连接。有关详细信息，请参阅“安装”一章。
- 有关烘干程序的最大装载量，请参阅烘干程序表。





14.7 不适合烘干的衣物

请勿为下列衣物设置烘干程序：

- 极精细织物。
- 化纤窗帘。
- 带有金属嵌件的服装。
- 尼龙丝袜。
- 被褥。
- 床罩。
- 羽绒被。
- 带帽防寒衣。
- 睡袋。
- 残留有发胶、指甲稀释液或类似物质的织物。
- 带有海绵橡胶或与海绵橡胶类似材质的服装。

14.8 服装标签

对衣物进行烘干时，应遵循制造商标签上的指示。

-  = 该衣物可滚筒烘干
-  = 在高温下进行烘干程序
-  = 在较低温度下进行烘干程序
-  = 该衣物不可滚筒烘干。

14.9 烘干时间

烘干时间会根据下列因素改变：

- 上一次脱水速度
- 烘干等级
- 衣物类型
- 装载重量

14.10 额外烘干

若衣物在烘干程序结束后仍然较湿，可再设置一次短时的烘干程序。



警告!

为了避免衣物起皱和缩水，请勿过度烘干。

14.11 一般提示

请参阅“烘干程序”表以查看平均烘干时间。

经验有助于您更好地烘干衣物。留意之前各烘干程序的持续时间。

为了避免在烘干程序结束时出现静电：

1. 在洗涤程序中使用织物柔顺剂。
 2. 使用滚筒式烘干机专用的织物柔顺剂。
- 烘干程序结束后立即取出衣物。

15. 保养与清洁



警告!

请参阅“安全”章节。

15.1 外部清洁

只能使用中性肥皂和温水清洁，并完全擦干所有表面。



注意!

请勿使用酒精、溶剂或化学制品清洁本电器。



注意!

请勿使用氯基洗涤剂来清洁金属表面。

15.2 除垢

- i** 若您所在区域水的硬度较高或适中，我们建议您在使用洗衣机时加入适量除垢剂。

定期检查滚筒以防产生水垢。

常规洗涤剂中已含有水软化剂，但我们建议偶尔以空滚筒加入除垢剂运行程序。



请务必遵循此类产品包装上的使用说明。

15.3 维护清洁

反复和长期使用低温程序可能会导致洗涤剂沉积、绒毛残留、滚筒和外桶内滋生细菌。这可能会产生异味及霉菌。要消除这些沉积物并清洁电器内部，请定期进行维护清洁（每月至少一次）：

1. 请将所有衣物从滚筒内取出。
2. 用少量洗衣粉以最高温度运行棉织物程序。

15.4 电器门密封

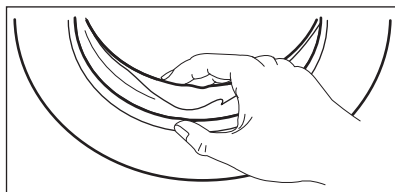

定期检查电器门封并取出内部所有物体。

15.5 清洁滚筒

定期检查滚筒以防产生铁锈微粒。

要进行完整清洁：

1. 用适用于不锈钢的专用产品清洁滚筒。
- i** 请务必遵循此类产品包装上的使用说明。
2. 在高温下以空滚筒和少量洗衣粉运行短棉织物程序，以漂洗任何残留物。

15.6 清洁洗涤剂分配器

为了防止干燥的洗涤剂或凝结的织物柔顺剂可能在洗涤剂分配器抽屉内沉积和/或结块，请定期执行以下清洁程序：

1. 打开抽屉。按照图中所示向下按压扣件，将其拉出。

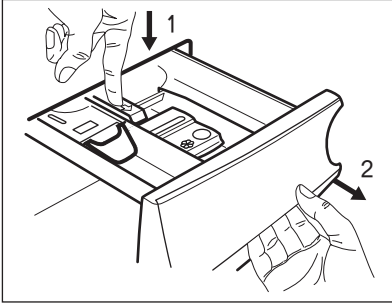

2. 拆下添加剂投放格的顶部以便清洁，并在流动的温水下冲洗以去除残留洗涤剂。清洁后，将顶部装回原位。

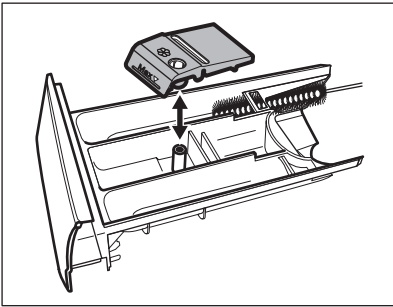

3. 确保所有洗涤剂残留物已从凹槽的上部和下部去除。使用小刷子清洁凹槽。

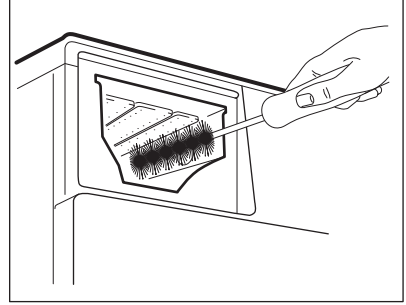

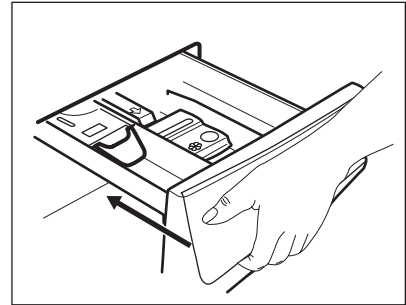

4. 将洗涤剂抽屉插入导轨并将其关闭。空筒运行漂洗程序。



15.7 清洁空气过滤器

i 空气过滤器会聚集绒毛。当衣服在洗衣烘干机中烘干时，通常会有绒毛产生。

- 在每个烘干循环结束时，显示屏上指示灯  亮起，建议清洁主空气过滤器（参见图1至5）。声信号工作。
- 有时指示灯  可能会闪烁，提醒您应清洁两个空气过滤器：主空气过滤器和二次空气过滤器（二次过滤器见图6至图8）。声信号工作。

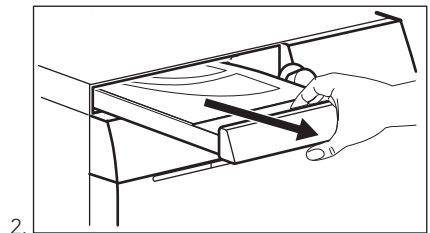
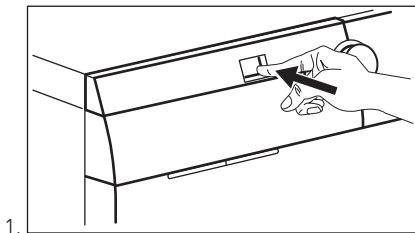

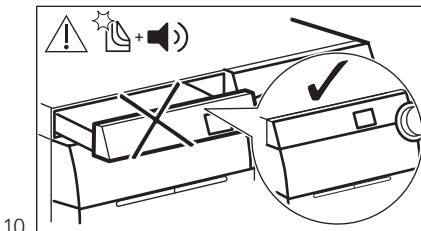
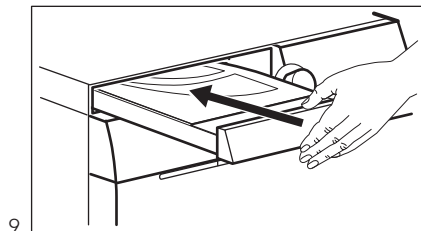
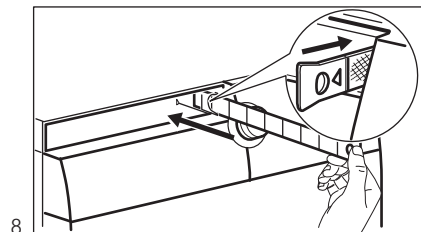
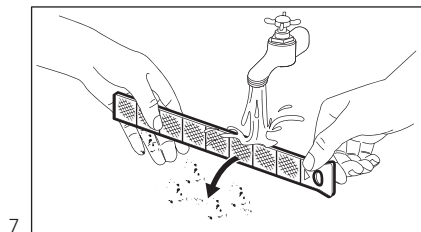
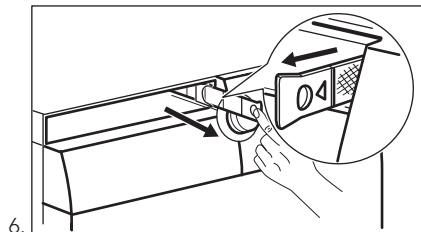
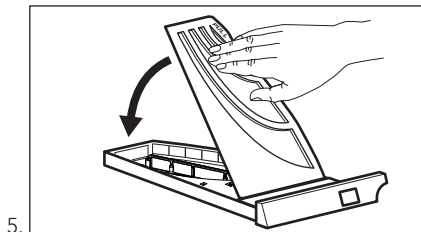
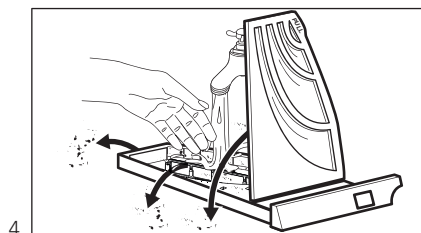
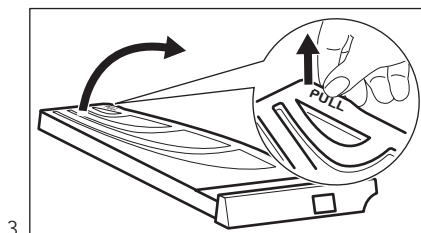

i 为了获得最佳的烘干性能，请定期用**温水**清洁空气过滤器，然后用毛巾擦干。空气过滤器堵塞会增加烘干时间和能耗！

! **警告！**
主过滤器凹槽不得有任何异物堵塞。

i 如果只使用洗衣烘干机清洗衣物，通常会在主空气过滤器中发现湿气。

15.8 清洁排水泵



警告!

断开电源插头与电源插座的连接。



定期检查排水泵过滤器并确保其处于清洁状态。

在下列情况下清洁排水泵：

- 电器无法排水。
- 滚筒不转。
- 由于排水泵堵塞，因此电器发出异常噪音。
- 显示屏显示警报代码 *E20*。



警告!

- 请勿在电器运行时拆下过滤器。
- 请勿在电器中存有热水时对泵进行清洁。等待至水冷却。



警告!

每次执行特殊程序CLE去除绒毛时，请在之后清洁排水过滤器。

请按照以下步骤清洁泵：

1. 打开泵盖。

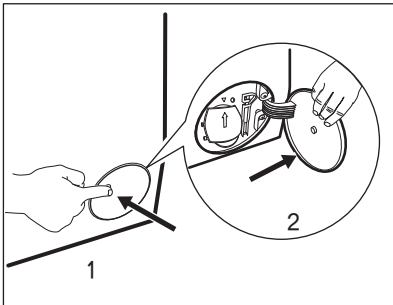

2. 在排水泵下方放置一个合适的碗，以收集流出的水。

3. 向下打开凹槽。拆卸过滤器时，备好抹布以随时擦干溢水。

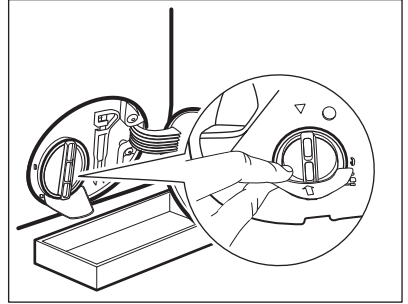

4. 逆时针方向旋转180度打开过滤器，但是不要取下。让水流出。

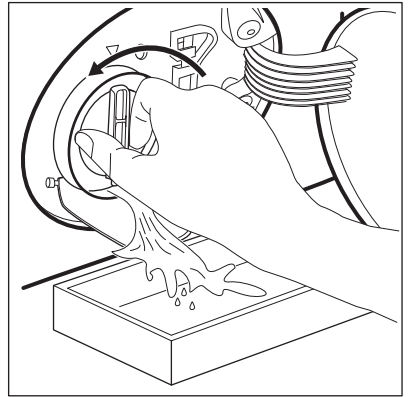

5. 当碗内充满水时，关闭排水管，并将容器排空。
6. 重复步骤 4 和 5，直到水停止流出。
7. 逆时针方向旋转过滤器将其取下。

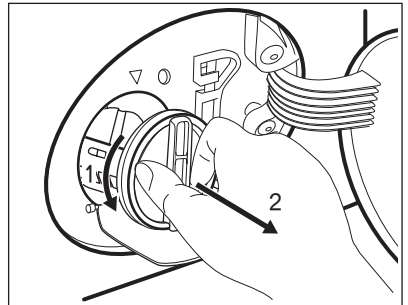

8. 如有必要，请从过滤器凹槽中取出绒毛和物体。

9. 确保泵的叶轮可旋转。若不能旋转，请联系本公司授权服务中心。

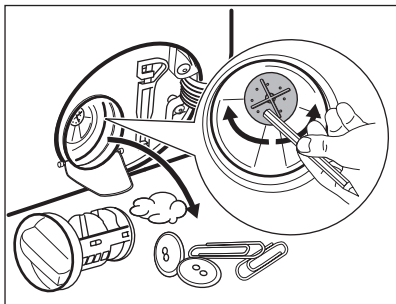

10. 在水龙头下清洁过滤器。

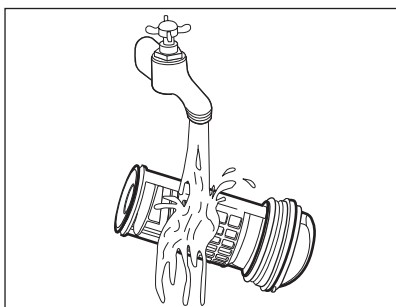

11. 通过顺时针旋转将过滤器放回专用导轨。确保正确拧紧过滤器以防泄漏。

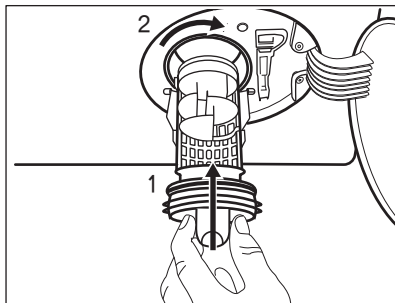

12. 关闭泵通道。

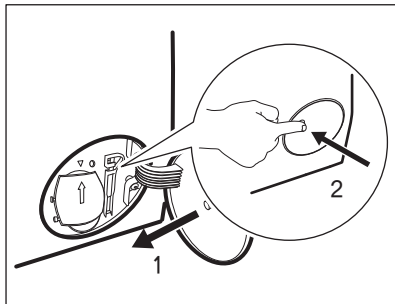

在通过应急排水步骤排水后，必须重新启用排水系统：

- a. 在洗涤剂分配器的主洗投放格中放入 2 升水。
- b. 启动排水程序。

15.9 清洁进水软管过滤器和阀门过滤器

在下列情况下可能需要清洁过滤器：

- 电器无法注水。
- 电器需要很长时间才能充满水。
- “启动/暂停”按键的指示灯闪烁，显示屏显示相关的警报。请参阅“故障排除”一章。

要清洁进水口过滤器：

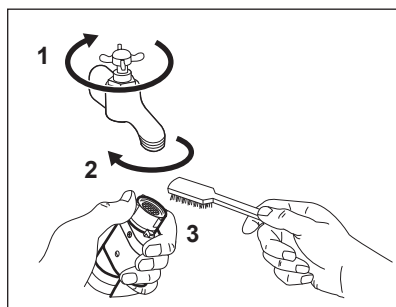

- 关闭水龙头。
- 从水龙头上取下进水软管。
- 用硬毛刷清洁进水软管中的过滤器。

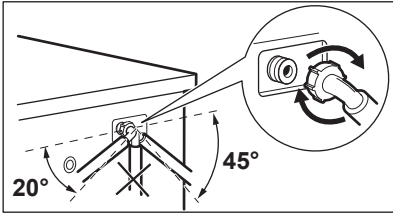
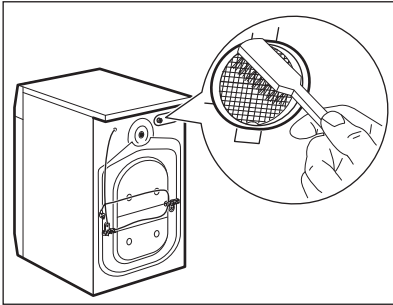
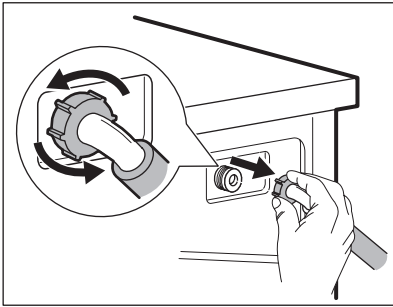

- 拆下电器背面的进水软管。

- 用硬毛刷或毛巾清洁阀门中的过滤器。

- 再次安装进水软管。确保连接器紧固以防止泄漏。
- 打开水龙头。

15.10 应急排水

如果电器无法排水，请执行相同的步骤，如“清洁排水过滤器”一节所述。必要时，清洁排水泵。

在通过应急排水步骤排水后，必须重新启用排水系统：

1. 在洗涤剂分配器的主洗投放格中放入2升水。
2. 启动排水程序。

15.11 防冻措施

若将本电器安装于温度可达 0 °C 或以下的区域，请将残留在进水软管和排水泵中的水排出。

1. 断开电源插头与电源插座的连接。
2. 关闭水龙头。
3. 将进水软管的两端放入容器内让水从软管内流出。
4. 排空排水泵中的水。请参阅应急排水步骤。
5. 排水泵排空后，重新安装进水软管。



警告!

在重新使用本电器前，请确保温度在 5 °C 以上且水从水龙头流出才能重新开机。本公司对于因低温造成的损坏不承担任何责任。

16. 异常处理



警告!

请参阅“安全”章节。

16.1 介绍

电器无法启动或在运行期间停止。

首先尝试找到问题的解决方案（参见表格）。如果无法解决，请联系授权服务中心。



小心!

在执行检查之前，请停用电器。

某些问题时，声信号工作并且显示器显示报警消息。

16.2 可能的故障

报警代码指示的问题
信息

E10: 电器无法注水。

E20: 电器无法排水。

E40: 请检查电器门。

EFD: 防洪装置已开启。

EHO: 主电源不稳定。

! 检查空气过滤器。

可能的方案

- 确保水龙头打开。
- 确保供水压力不会太低。有关此信息，请联系当地水务局。
- 确保水龙头没有堵塞或被水垢污染。
- 确保进水软管的过滤器和阀门过滤器没有堵塞。请参阅“保养和清洁”。
- 确保进水软管没有损坏。
- 确保进水软管连接正确。
- 确保排水软管没有损坏。
- 确保排水过滤器没有堵塞。如有必要，清洁过滤器。请参阅“保养和清洁”。
- 确保排水软管的连接正确。

确保电器门未打开或正确关闭。



如果电器过载，请从滚筒中取出一些衣物和/或在触摸启动/暂停按键的同时按住门，直到  指示停止闪烁（参见下图）。

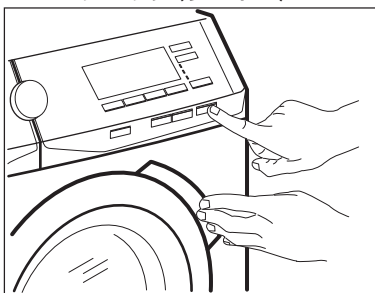

防洪装置被激活:

- 断开电器连接。
- 关闭水龙头。
- 联系服务中心。

等待主电源稳定。电器自动开始运行。

- 确保已清洁空气过滤器。
- 确保正确插入空气过滤器。

无报警消息的问题

问题	可能的方案
程序无法启动。	<ul style="list-style-type: none"> • 确保电源插头已连接到电源插座。 • 确保护保险丝盒中的保险丝没有损坏。 • 确保已触摸启动/暂停。 • 如果设置了延迟启动，则取消设置或等待倒计时结束。 • 如果已启用，则停用童锁功能。
电器无法排水。	<ul style="list-style-type: none"> • 确保未设置没有排水阶段的程序。 • 确保未设置程序结束时不排水的选项。
电器注水后立即排水。	<p>确保排水软管处于正确位置。 软管可能太低。</p>
无法执行脱水环节或洗涤程序持续时间过长。	<ul style="list-style-type: none"> • 确保脱水阶段未关闭。 • 确保排水过滤器没有堵塞。如有必要，清洁过滤器。请参阅“保养和清洁”。 • 确保不是平衡问题。手动调节滚筒中的衣物并再次启动脱水阶段。
地面上有水。	<ul style="list-style-type: none"> • 确保水管的接头紧固，没有漏水。 • 确保排水软管没有损坏。 • 确保使用正确的清洁剂和正确用量。 • 确保室温在正确的范围内。 • 确保电器下方有足够的空气流通。
无法打开电器门。	<ul style="list-style-type: none"> • 确保洗涤程序已完成。 • 如果滚筒中有水，请设置排水或脱水程序。 • 确保电器接通电源。 • 此问题可能是由电器故障引起的。联系授权服务中心。如果需要打开电器门，请仔细阅读“紧急开门”。
电器发出异常噪音和振动。	<ul style="list-style-type: none"> • 确保电器水平调整正确。请参阅“安装”。 • 确保拆除包装和/或运输螺栓。请参阅“安装”。 • 在滚筒中添加更多衣物。负载可能太小。
程序执行过程中，程序持续时间增加或减少。	<p>ProSense功能可根据类型和衣量大小调整程序持续时间。请参阅“日常使用”一章中的“ProSense衣量检测”。</p>
洗涤效果不尽如人意。	<ul style="list-style-type: none"> • 增加洗涤剂用量或使用不同的洗涤剂。 • 在洗衣服之前，使用特殊产品去除顽固污渍。 • 确保设置正确的温度。 • 减少洗衣量。
蒸汽程序后，服装仍有部分潮湿。	<p>确保电器准确调平。通过升高或降低支脚来调整电器。</p>
电器无法烘干或无法正确烘干衣物。	<ul style="list-style-type: none"> • 确保空气过滤器未阻塞。检查主、次空气过滤器。 • 确保排水过滤器未阻塞。 • 确保已正确设置程序。必要时，请再次设置一个较短的烘干时间。

无报警消息的问题

问题	可能的方案
烘干时间过长。	<ul style="list-style-type: none"> • 确保正确清洁空气过滤器。 • 确保您的衣物负荷不超过设定的装载量。 • 确保室温在正确的范围内。
衣物中充满了不同颜色的绒毛。	<ul style="list-style-type: none"> • 运行特殊的清洁程序CLE来清除绒毛（有关详细信息，请参阅“织物中的绒毛”）。 • 使用去毛器清洁衣物。

检查结束后，启用本电器。程序会在中断点处继续运行。

若问题再次出现，请联系本公司授权服务中心。

若显示屏显示其它警报代码。请停用电器，然后再启用。若问题仍然存在，请联系本公司授权服务中心。

16.3 应急开门程序

若出现断电或运行故障，则电器门将保持锁定状态。电力恢复后，洗涤程序将继续运行。若电器门在出现故障时保持锁定状态，可通过应急解锁功能将其打开。

在打开电器门之前：



注意！

请等待至衣物冷却再取出衣物，以免烫伤。请等待至滚筒停止旋转后再取出衣物，以免受伤。



注意！

请等待至滚筒停止旋转后再取出衣物，以免受伤。



确保滚筒内的水位不会太高。必要时，继续进行应急排水（请参阅“保养与清洁”一章中的“应急排水”）。

要打开电器门，可按下列步骤进行：

1. 按下“开/关”按键关闭电器。
2. 断开电源插头与电源插座的连接。
3. 打开过滤器翻盖。
4. 拉下应急解锁触发器，同时打开电器门。

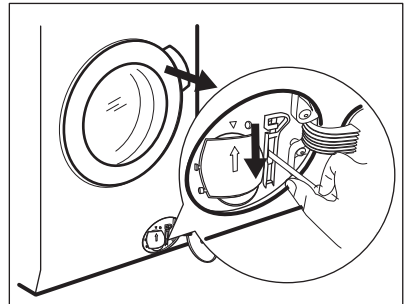

5. 取出衣物，然后关闭电器门。
6. 关闭过滤器盖板。

17. 技术参数

尺寸	宽度/高度/深度/总深度	600 mm/ 870 mm/ 630 mm/ 660 mm
电气连接	电压 额定功率 保险丝 频率	220-240 V 2200 W 10 A 50 Hz
由防护罩确保的防止固体微粒和水分侵入防护等级，低压设备无水分侵入防护措施的情况除外。		IPX4
供水		冷水
供水压力 ¹⁾	最低 最高	0.5 bar (0.05 MPa) 8 bar (0.8 MPa)
环境温度	最低 最高	5 °C 35 °C
最大洗衣量	棉织物 化纤 羊毛	10 公斤 4 公斤 1.5 公斤
最大烘干量	棉织物 化纤 羊毛	6 公斤 4 公斤 1 公斤
脱水速度	最大	1600 rpm
本产品含有密封氟化气体HFC-R134a / GWP1430 0.14 kg。		

1) 通过3/4" 管螺纹接头将进水软管连接至水龙头。

2) 水压不低于0.05 MPa (0.5 bar) 时电器可以正常工作。如果无法将入水软管连接到主液压系统的冷水龙头，将其连接到家用冷水存储系统。请确保电器入水软管与储水罐底部之间的距离不超过5.02米 (16.5英尺)。

本产品符合以下标准：

能效标准编号：GB12021.4，能效等级为1级；

CCC标准编号：GB17625.1；GB4343.1；GB4706.1；GB4706.20；GB4706.24；

制造商：广东德易捷电器有限公司。

60°C且衣物量为10公斤并设置节能选项的“棉织物节能程序”是能效标识所输入数据的参考程序。

18. 配件

18.1 可通过www.aeg.cn或本公司授权经销商处获取

i 请务必使用AEG 授权经销商销售的标准配件才能确保电器的安全标准。本公司对因使用非标准备件产生的索赔均不承担任何责任。

18.2 固定板套件

若要将本电器安装于底座上，则需将其固定到固定板上。
请仔细阅读附件随附的说明书。

18.3 带抽屉的底座

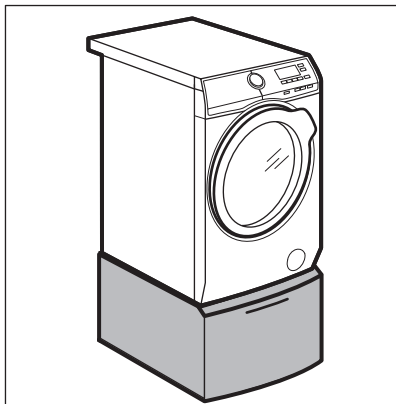



可抬升您的电器，使装入和取出衣物更容易。

抽屉可用于衣物存放，例如：毛巾、清洁用品等。

请仔细阅读附件随附的说明书。

19. 环保信息

请回收再利用带有  符号的材料。请将包装材料放在适当的回收箱中加以回收再利用。请回收再利用废弃电气和电子产品，为保护环境及人体健康贡献力量。

请勿将标有  符号的电器与生活垃圾一同处置。

请将该产品送到当地的回收站或联系市政部门。

ZH	洗衣机 主要部件	有害物质					
		铅	汞	镉	六价铬	多溴联苯	多溴二苯醚
	箱体 (含后面板)	○	○	○	○	○	○
	洗涤剂 (含滚筒、缸体、加热器、滑轮)	X	○	○	○	○	○
	风扇和电机 (含皮带)	X	○	○	○	○	○
	风道 (含过滤器)	X	○	○	○	○	○
	液压装置 (含软管、压力开关、电磁阀、水泵)	X	○	○	○	○	○
	控制机构	X	○	○	○	○	○
	门体 (含铰链和门锁)	X	○	○	○	○	○
	冷凝器和水槽	○	○	○	○	○	○
	线速、电源线	X	○	○	○	○	○
	顶盖	○	○	○	○	○	○

说明：

1. 本表格按照SJ/T-11364-2014的规定编制。
2. ○ 表示该有害物质在该部件所有均质材料中的含量在GB/T26572-2011规定的限量要求以下。
3. X 表示该有害物质至少在该部件的某一均质材料中的含量超出GB/T26572-2011规定的限量要求。
4. 上表中打 X 的部件，由于技术原因目前无法实现替代，今后随着技术进步，将实现替代或改进。
5. 本产品在正常使用情况下，环保使用期限为15年。

www.aeg.cn



157024550-A-342018

AEG