

---

# AEG

## 用戶手冊

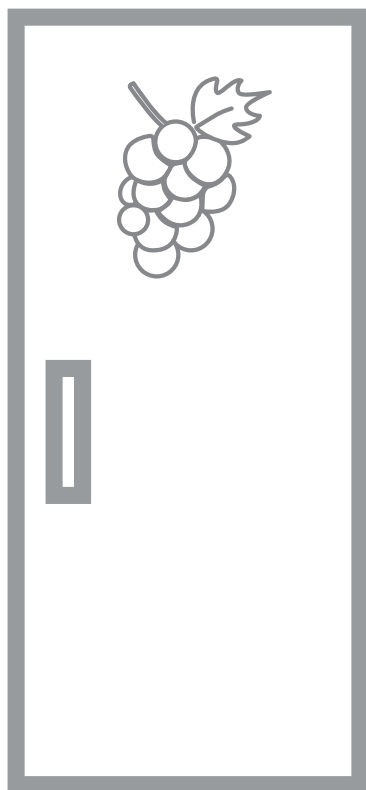

▶ SWB68202DG  
RWB64202DX

# 目录表

1. 前言 .....	2
2. 安全方面注意事项 .....	3
3. 首次使用 .....	4
4. 产品简介 .....	4
5. 操作及功能 .....	5
6. 功能说明 .....	6
7. 清洁维护注意事项 .....	9
8. 产品参数 .....	10
9. 异常处理 .....	11
10. 电加热玻璃门条件 .....	12
11. 中国ROHS .....	13
12. AEG家用电器"三包"服务指引 .....	14
13. 服务卡 .....	15
14. 保修卡 .....	16

使用前请仔细阅读使用说明书，并妥善保存。产品请以实物为准，图片仅供参考。

执行标准： GB4706.1—2005 GTB4706.13—2014  
GTB4343.1—2009 GTB17625.1—2012

## 1. 前言

我们秉承锐意创新的发展理念,让您尽享驾驭家务琐事的极致体验,我们充分了解您的目前的需求,并着眼于未来的发展,让您所获得的结果,不止于满足现有标准,更在于超越预期标准。我们相信智能的技术于卓越的性能,能让您每天在家务打理方面更胜一筹,我们对自身的独特工程和响应式设计深感自豪,并确保提供给您期望和应得的性能,我们打造的品牌为人们带来智能技术和振奋人心的全新方式,并确保他们获得非同凡响的结果。130年来,我们的激情一直延续,而且至今不变。

我们就是AEG

与您携手,以先见,见不凡

## 2. 安全方面注意事项

### 2.1 表示【禁止】的内容



禁止易燃物品



禁止潮湿区域



禁止明火



禁止儿童操作



禁止使用劣质排插

- 拔酒柜的电源插头时切勿拉扯电源线。一定要紧紧握住插头，从插座中直接拔出。为保障安全使用，任何时候请不要损坏电源线，当电源线出现破损或插头出现磨损时，切勿使用。电源线磨损或损坏，必须到厂家指定的维修点更换。
- 该酒柜使用的R600a制冷剂，环戊烷发泡材料均为可燃性材料，废旧酒柜应与火源隔绝，不能燃烧处理。请交给具有资质的专业回收公司处理。以避免对环境造成危害或引发其它危险。
- 严禁私自拆卸、改造酒柜、禁止损坏制冷管路，维修酒柜必须由专业人员进行。如果电源线损坏，为了避免危险，必须由制造商、其维护部及相关的专业人员更换。

### 2.2 表示【强制】的内容



需要接地



需要专业人员

- 请使用10A以上的标准三孔专用电源插座，该插座不应与其他电器共用。电源线插头应保持与插座牢固接触，否则可能导致火灾。请务必保证插座的接地极应有可靠的接地线。
- 该酒柜使用220V/50Hz的交流电源，若电压波动超过187~242V的范围，会造成酒柜故障甚至损坏，此时必须加装750W以上的自动稳压器配合使用。
- 当煤气等易燃气体泄漏时，应先关闭气体泄漏的阀门，再打开门窗，此时不要拔出冰箱等电器件的插头，以免电火花引发火灾。
- 本产品为家用制冷器具，按国家标准规定，家用制冷器具只适用于储藏红酒，不能用于其他用途，如储藏血液、药品和生物制品等。
- 酒柜周围或在嵌入式结构里无阻碍物，保持通风良好。

### 2.3 表示【注意】可能造成轻伤或者财产损失的事项

- 为保证安全，建议不要在酒柜顶部放置电源插座、稳压器、电饭煲、微波炉等电器；除了制造商推荐使用的类型外，不得在器具的食品储藏室使用电器。
- 门与门之间以及门与酒柜箱体之间的间隙很小，注意不要把手伸到这些区域内，以防挤压手指。开关酒柜门时，用力不要过大，以免物品掉落。
- 请勿让儿童进入或攀爬酒柜，以免造成儿童被困或酒柜倒下，伤及儿童。
- 请不要将易燃、易爆、易挥发和强腐蚀性物品放入酒柜，以免导致产品损坏或火灾等事故。请不要在冰箱附近放置或使用可燃性物品，以免发生火灾。
- 酒柜废弃不用时，请将酒柜门卸掉，并拆下门封条及搁物架，将门与搁物架放到合适的位置，以免儿童进入玩耍，发生意外。
- 酒柜周围或在嵌入式结构里无阻碍物，保持通风良好。
- 不要用水喷淋，冲洗酒柜，也不要将酒柜放置在潮湿、易溅上水的地方，以免影响酒柜的电气绝缘性能。
- 停电或清洁时，应拔下电源插头，至少保持间隔五分钟，才能再次接通电源，以防因连续启动而损坏压缩机。
- 请不要将重物放置于酒柜顶部，关门时易造成物品掉下，造成意外损伤。
- 不得在器具中贮存爆炸物，如助燃喷雾剂；除了制造商推荐的方式外，不得使用机械设备或其他方式加速除霜过程；不得损坏制冷回路。本器具用于家用和类似用途，如：一商店、办公室或其它工作场合的厨房区域；一农场以及宾馆、汽车旅店和居住性环境的顾客；一家庭旅馆型环境；一餐饮业和类似的非零售业应用；

### 3. 首次使用

- 使用酒柜前，除去所有包装物，包括底座垫和酒柜内部的泡沫垫块、胶纸等；若酒柜外壳带有覆膜，撕除门体和箱体上的保护膜。
- 将酒柜放置在室内通风良好的地方，地面平坦、坚固（如有不平稳，可向左或向右旋转调平脚调平）。
- 远离热源，避免阳光直射。勿放置在潮湿或有水的地方，防止生锈或削弱绝缘效果。

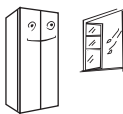

- 酒柜首次启动请静置 8 小时后再插上 220V/50Hz 的电源。接通电源，自动进入出厂设定状态，显示屏显示设置的默认温度 (12°C)。通电后用户可以手动调节酒柜的工作温度。
- 本酒柜有断电记忆功能，第一次通电以后的每一次通电，都将按上次断电时的设置运行。
- 每按一次  $\Delta$  或  $\nabla$  按钮，温度设定将增加或降低 1°C。当温度设定达到上限 18°C 和下限 5°C 时，温度设定不会再继续增加或降低。

### 4. 产品简介

#### ● 提示

此说明书所有图示只为解释目的，其外观、功能和实物不一致时，请以实物为准。

(型号:SWB68202DG)

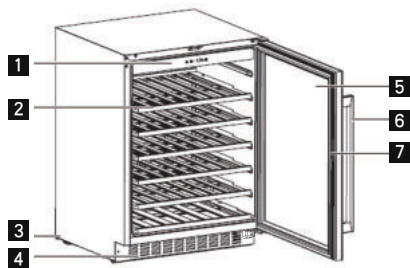

- 1 显示屏
- 2 榉木层架
- 3 箱脚
- 4 下出风栅格

- 5 钢化玻璃门
- 6 不锈钢拉手
- 7 磁性门封

(型号:RWB64202DX)

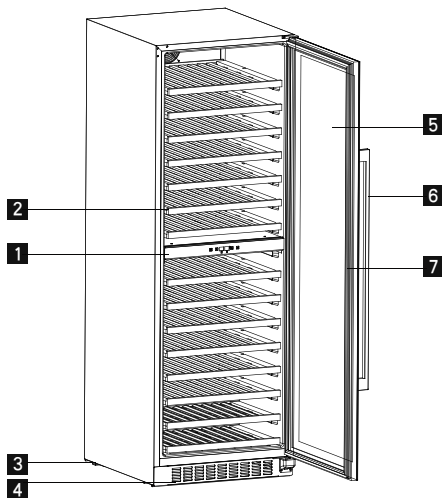

- 1 显示屏
- 2 榉木层架
- 3 箱脚
- 4 下出风栅格

- 5 钢化玻璃门
- 6 不锈钢拉手
- 7 磁性门封

## 5. 操作及功能

(型号:SWB68202DG)

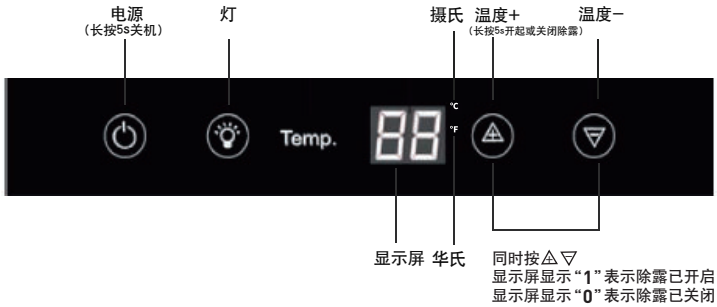

温度设置: 按△设置温度递增+1,直到上限18°C。按▽设置温度递减-1,直到下限5°C。

除露设置: 按△5s除露开启,按△5s除露关闭;除露开启3小时后会自动关闭。  
(出厂除露默认关闭)。

(型号:RWB64202DX)

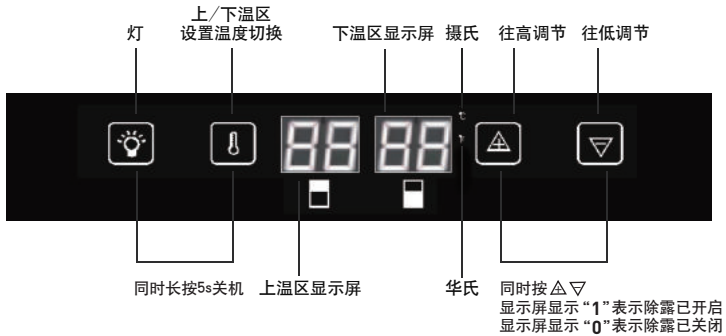

温度设置: 按△设置温度递增+1,直到上限18°C。按▽设置温度递减-1,直到下限5°C。

除露设置: 按△5s除露开启,按△5s除露关闭;除露开启3小时后会自动关闭。  
(出厂除露默认关闭)。

## 6. 功能说明

### 6.1 酒的储存 (型号:SWB68202DG)

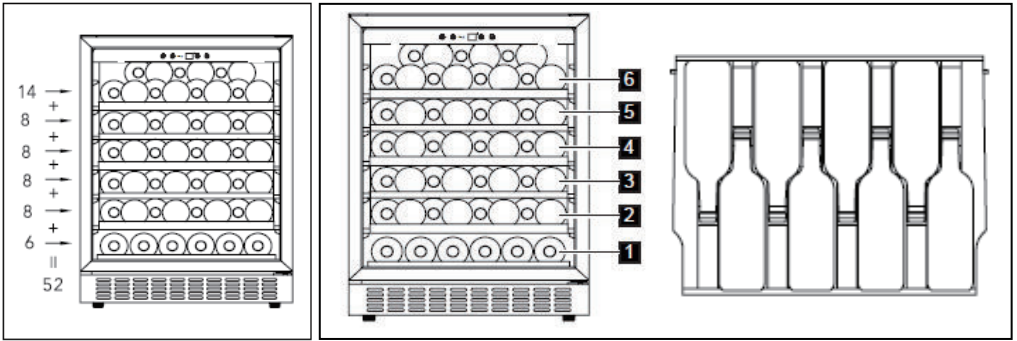

- (750毫升波尔多瓶)  
最大: 52瓶
- 标准
- 满货架(第2/3/4/5级)

- 存储多达52个波尔多瓶 (0.75cl) 放置6瓶至1级, 放置8瓶至2/3/4/5级, 放置14瓶在6级。如下图所示进行。



• 半层货架(1级)

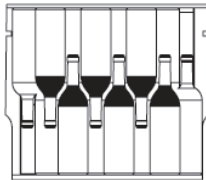

• 高层货架(6级)



- 温度可以在5~18° C之间调节。酒的理想温度。酒的存放时间取决于老化, 葡萄的种类、酒精含量以及果糖和单宁的含量。在购买时, 检查葡萄酒是否已经老化或是否会随着时间的推移而改善。  
建议保存温度:  
- 香槟/普罗塞克和起泡酒6° 8°C  
- 玫瑰葡萄酒+12°+16°C  
- 白葡萄酒10°12°C  
- 红葡萄酒14°18°C

6.2 酒的储存 (型号: RWB64202DX)

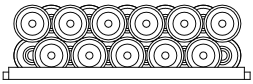
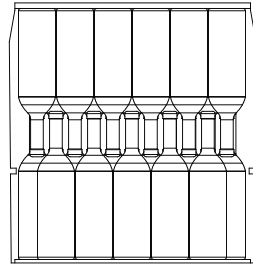
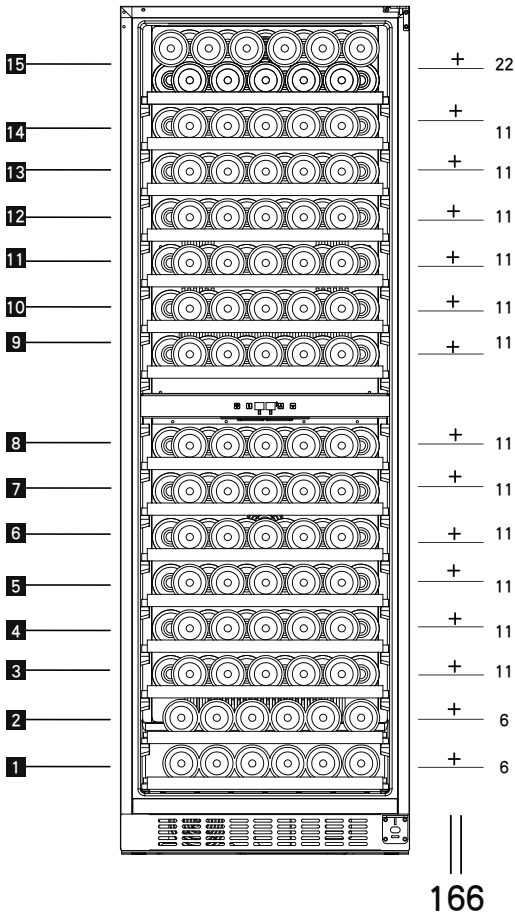

第15顶层货架

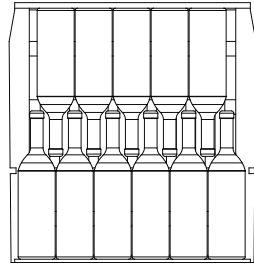

第3至14中层满货架

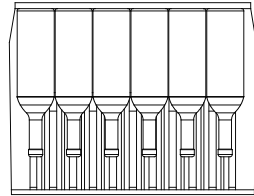

第1至2底层货架

750毫升波尔多瓶, 最大: 166瓶, 正常: 155瓶

6.3 安装尺寸 (mm) 和通风要求

型号:SWB68202DG

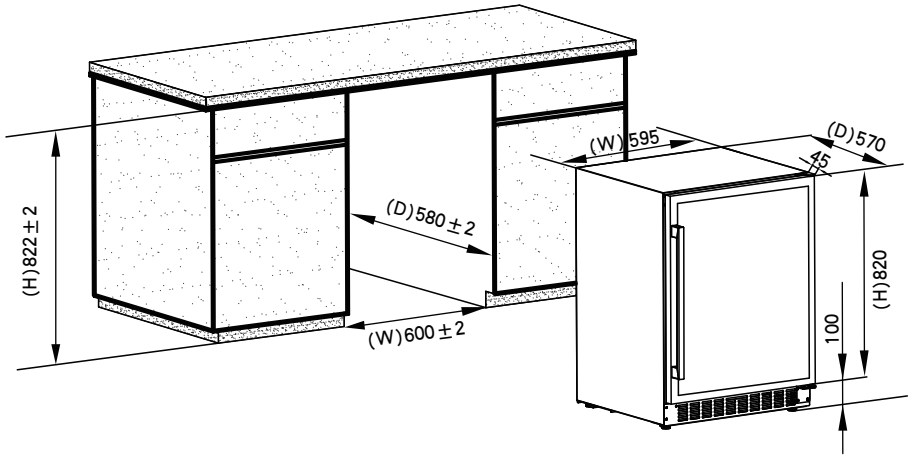

型号:RWB64202DX

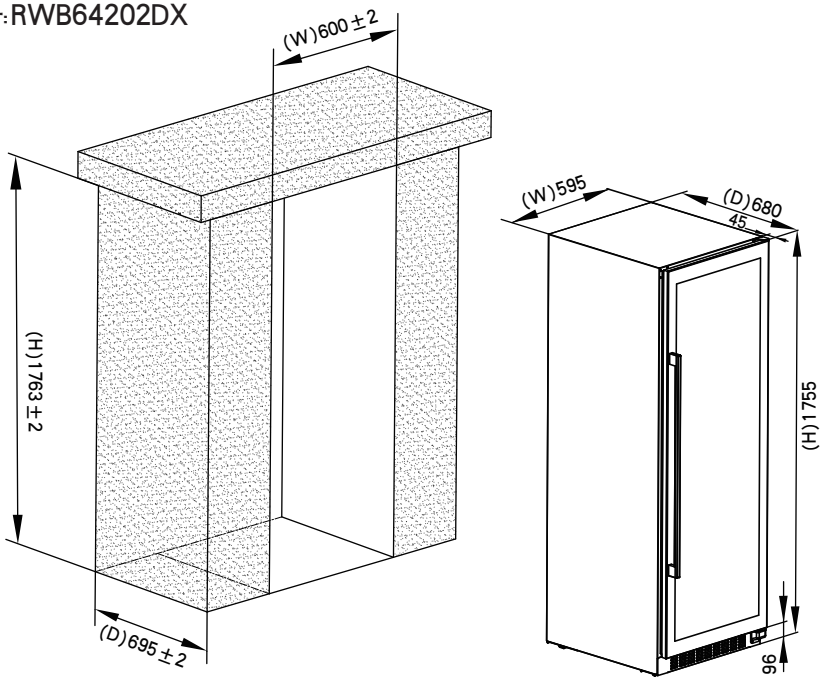



## 7. 清洁维护注意事项

### ⚠注意

本节描述了安全事项的内容及重要性，以防止对使用者或他人造成人身伤害或财产损失。请在充分理解下面内容（标志、图标）的基础上阅读正文，并请务必遵守所描述的安全事项。

### ⚠注意

酒柜进行清洁和除霜时，请先拔下电源插头。

### 清洁

- 酒柜背后及地面的灰尘请按时清理，以提高散热效果，同时利于节能。
- 酒柜内部应经常清洁以免产生异味。清洁时请使用软毛巾或者海绵，蘸清水或者无腐蚀性中性的洗涤剂清洗，最后用清水擦净，干抹布擦干。门体打开自然干燥后再接通电源。

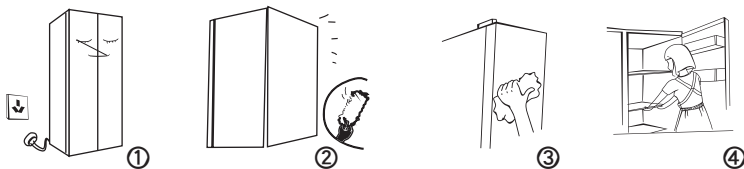

### ⚠警告

清洁时请勿使用硬质毛刷、钢丝球、钢丝刷、研磨剂（如牙膏）、有机溶剂（如酒精、丙酮、香蕉水等）、开水、酸碱性物品清洁酒柜。这有可能会损伤酒柜表面及内胆。



### ⚠注意

清洁时不要用水冲洗，以免影响电气绝缘性能。清洁照明灯等电气件时请使用干抹布。

- 停电时：停电时应尽量减少开门次数；不宜再放入酒及饮料等。
- 长时间不使用时：应拔下电源，以免因电源线老化而触电或造成火灾；将箱内擦拭干净；将箱门打开一段时间，待箱内完全干燥后关上箱门。

## 8. 产品参数

### △注意

本表中参数仅供参考，当本表中的内容和机器铭牌上的内容冲突时请以铭牌为准。

产品型号	SWB68202DG	RWB64202DX
容 积	145L	428L
电 压	AC220v	AC220v
频 率	50Hz	50Hz
功 率	130W	160W
制 冷 剂	R600a(50g)	R600a(55g)
温 控 范 围	5-18°C	5-18°C
净 重	48kg	107kg
毛 重	55kg	117kg
产 品 尺 寸	595(W)×570(D)×820(H)mm	595(W)×680(D)×1755(H)mm
包 装 尺 寸	660(W)×625(D)×875(H)mm	660(W)×760(D)×1815(H)mm

### 故障提示

- 当显示屏出现以下故障时则说明酒柜出现故障，部分故障下状态酒柜仍能够制冷，请尽快联系维修以实现酒柜优化运行。

故障代码	故障描述
EH	温度传感器故障
EL	温度传感器故障

- 产品稳定调节  
当酒柜放置不水平时，顺时针或逆时针旋转调节脚<sup>3</sup>，以达到产品稳定性目的；为方便操作，调节时请将酒柜向后倾斜。

### 照明灯更换

- 照明灯更换：  
需由专业人员进行更换。

## 9. 异常处理

### ⚠ 注意

发生以下情况时应立即停止运行，切断手动电源开关，与当地经销商或AEG售后服务中心联系。

保险丝屡次熔断或漏电保护器频繁跳开。

在请人检查或维修前，请检查下述各点。

常见问题	可能原因	解决方案
压缩机长时间保持运转	环境温度较高	如果在夏季环境温度较高,压缩机工作时间较长属于正常现象
	门开得频繁	切勿让门开的时间超过所必需时间
	门没有完全关闭	确认门是完全关闭的
	门封条没有正确密封	检查门封条情况,如有需要用中性清洁剂和水用海绵进行清洗
灯不亮	没有插电源	电源是否接通
	断路器跳闸或熔断器熔断	打开断路器或更换保险丝
	灯泡损坏	更换灯泡
	光按钮不工作	联系服务中心
振动过大	检查一下酒柜是否放平	调节底部平衡箱脚
噪音过大	哒哒哒噪声可能来自制冷剂的流动,这是正常的	
门没关好	内壁的收缩和扩张可能会导致出现劈啪声	若噪音变大,请联系服务中心
	酒柜没放平	设备水平
	门封条是脏的	用中性清洁剂和水用湿海绵清洁门封条

如果以上方法仍不能解决问题,请联系我们AEG售后服务网点解决。

## 10. 电加热玻璃门除露装置

- 当玻璃门上有冷凝水出现时,需要手动控制显示板上的“△”按键长按5s,启动加热辅助装置,运行3小时后,冷凝水气除掉或者使用抹布擦去玻璃门上的水。
- 启动辅助加热装置,这个过程需要3小时,使用者要耐心等待,注意观察,该过程酒柜箱内温度会有2°C的波动变化,这属于正常现象。

# 11. 中国RoHS

## 提示

环保清单中零部件包含不同产品型号的部件，具体以实物为准。

有害物质含量表

零部件名称	中国RoHS管控制物质或元素					
	铅(Pb)	贡(Hg)	镉(Cd)	六价铬 (Cr(VI))	多溴联苯 (PBBs)	多溴二苯醚 (PBDEs)
箱体及其组件	○	○	○	○	○	○
门体及其组件	○	○	○	○	○	○
压缩机组件及配件	X	○	○	○	○	○
电源线、风机、变压器	X	○	X	○	○	○
制冷管路件	○	○	○	○	○	○
制冷剂	○	○	○	○	○	○
保温层	○	○	○	○	○	○
照明灯	X	X	○	○	○	○
包装印刷组件	X	○	X	○	○	○

备注：

本表格依据SJ/T 11364的规定编制。

○：表示该有害物质在该部件所有均质材料中的含量均在GB/T 26572规定的限量要求以下。

X：表示该有害物质至少在该部件的某一均质材料中的含量超出GB/T 26572规定的限量要求。

\*明细表中的部件为不同型号产品所包含的主要部件汇总，本产品是否包含该部件，以产品实际配置为准。

\*明细表中未列明的，除客户定制的部分部件外，本产品中含有的其它部件及其均质材料均不含有害物质。

\*明细表中含有害物质的部分部件及其均质材料符合RoHS对有害物质使用的严格要求，请放心使用。

温馨提示：为了保护环境，本产品或其中的部件报废品，作为消费者的您有责任将其与生活垃圾分类分开，选择有资质的回收站点，由回收处理站点按照国家相关规定进行分类拆解、回收再利用等。

有关本产品的回收处理的详细信息，请咨询当地政府、废品处理机构等。

## 12. AEG家用电器“三包”服务指南

### AEG家用电器“三包”标准

- 为保证使用AEG家用电器的消费者获得满意的售后服务，本公司将严格遵守国家颁布的有关法律，遵照《中华人民共和国消费者权益保护法》、《中华人民共和国产品质量法》、《部分商品修理更换退货责任规定》和有关法律制定如下“三包”标准。

名称	三包有效期(年)		主要部件
	整机	主要部件	
酒柜	1	1	压缩机、蒸发器、冷凝器、温度传感器、显示板、电源板 LED灯、过滤器
洗衣机/干衣机	1	3	电机、定时器、程控器、电容器、主电路板、操作电路板、 变频板、烘干板、蒸汽板
吸油烟机	1	3	电机、电源板、控制板、操作板、显示板
燃气灶	1	3	燃气阀组件(阀体 电磁安全阀 热电偶 微动开关等)、 电源板、控制板、操作板、显示板、玻璃台面
嵌入式电灶	1	3	电源板、控制板、操作板、显示板、加热丝、控温装置、玻 璃台面
微波炉	1	2	电机、磁控管、定时器、线路板
嵌入式咖啡机	1	--	--
嵌入式烤箱	1	--	--
嵌入式电蒸炉	1	--	--
嵌入式抽屉	1	--	--
吸尘器	1	2	电机
洗碗机	1	3	主电路板、洗涤泵、加热器

1. 整机免费保修壹年，主要部件保修期详见上表(有效期自发票开具之日算起)。
2. 对于为社会集团消费和生产消费购买的家用电器用户，其“三包”有效期为整机保修六个月。
3. 本公司降价销售有外观瑕疵但不影响正常使用的家用电器，对其降价部位不再实行“三包”责任。
4. 下列情况，不属于“三包”范畴之列，但可实行收费修理：
  - 消费者搬运、安装、使用、维护、保管不当而损坏的。
  - 自行或非经本公司授权维修中心拆修而造成损坏的。
  - 无“三包”凭证及有效发票的。
  - “三包”凭证型号与修理产品型号不符或涂改的。
 因不可抗力造成产品损坏的。

注释：消费者是指购买、使用本公司家用电器，并将本公司家用电器用于生活消费的个人和进行生活消费的单位，或者在接受本公司服务的个人和进行生活消费的单位。

# 广东德易捷电器有限公司(AEG品牌中国区授权持有人)

## 产品安装服务卡(结算联)

日期： 年 月 日

### 产品信息

---

产品名称及型号：

产品购买日期：

机身条码：

--	--

### 服务单位信息

---

名称（盖章）：

电话：

安装人员签名：

### 用户信息

---

用户姓名：

联系电话：

家庭住址：

用户签名：



# 保 修 卡

## 保修卡（修理时需出具发票）

用户姓名 \_\_\_\_\_ 电 话 \_\_\_\_\_

通讯地址 \_\_\_\_\_

产品型号 \_\_\_\_\_ 产品条码 \_\_\_\_\_

购买时间 \_\_\_\_\_ 发票号码 \_\_\_\_\_

购买商店 \_\_\_\_\_ 邮 编 \_\_\_\_\_

### 维修记录

日 期	故障内容	处理内容	维修单位名称	电 话	维修员签名

此保修卡请妥善保管，购买者不必将卡寄回本公司  
维修时请出示此证及有效发票正本



# AEG



制 造 商：广东德易捷电器有限公司（AEG品牌中国区授权持有人）

公司地址：广州市天河区洗村路5号第36层3608-3611

邮政编码：510623



400-858-3388

24h

服务  
热线

免长途



[www.aeg.cn](http://www.aeg.cn)



AEG 微信



AEG 微博